

GRUPA **expressy**
dolnośląskie
nakład: 110 000 egz.

express

ZIEMIANIN DWUTYGODNIK POWIATOWY
WROCLAWSKI

23 lutego 2006
nr 4 (166)
rok 8

ISSN: 1731-6561
Indeks: 354538

cena: 1,80 zł
(w tym 7% VAT)

Czernica | Długofęka | Kąty Wr. | Mietków | Sobótka
Jordanów Śl. | Kobierzyce | Św. Katarzyna | Żórawina

PROFIREAL

PROFI POŻYCZKA

- od 1 500 zł do 20 000 zł
- bez żyrantów
- bez opłat wstępnych
- możliwość odłożenia spłat rat



Punkt obsługi klienta: tel. 071/ 782 03 33
tel. kom. 0694 849 505
ul. Piłsudskiego 13 pok. 116 (bud. ASCO)

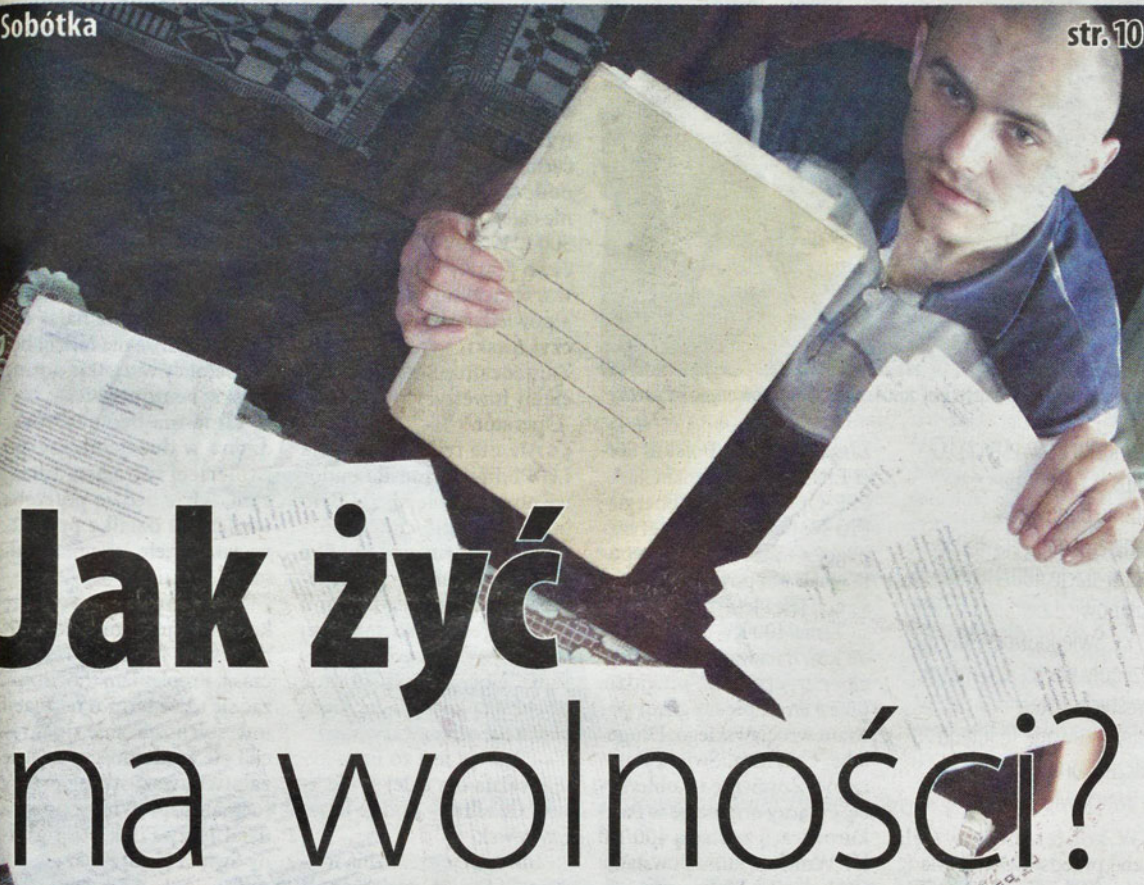

str. 10

Jak żyć na wolności?

Młodzi socjolodzy zbadali gminę



str. 10

Św. Katarzyna

Poszedł tylko po dokumenty?



Kąty Wr.

str. 6

9 lutego w Sądzie Okręgowym we Wrocławiu rozpoczął się proces Damiana K. i Adriana S. oskarżonych o zabójstwo 13 marca 2005 r. Adama T., wujka pierwszego z mężczyzn. Podczas rozprawy Damian K. powiedział, że nie chciał zabić wujka, ani nawet nastraszyć, tylko chciał zabrać swoje dokumenty.

Działać wspólnie

Przedsiębiorcy z pięciu organizacji gospodarczych działających na terenie powiatu powołali do życia Federację Przedsiębiorców Powiatu Wrocławskiego. Celem numer jeden związku jest nawiązanie współpracy z LG Philips.



str. 2

Powiat

Konsultacje rozpoczęte

15 lutego w Urzędzie Gminy Kobierzyce odbyło się spotkanie w sprawie przebiegu kanalizacji w 10 miejscowościach. Był to wstęp do kolejnych uzgodnień z mieszkańcami, które będą przeprowadzane w każdej wiosce.

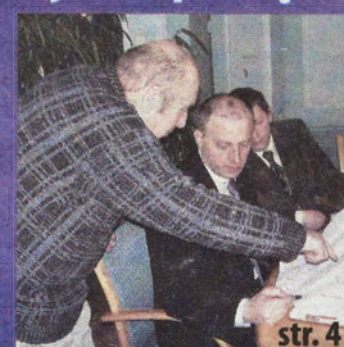

str. 4

Kobierzyce

Internet w bibliotece

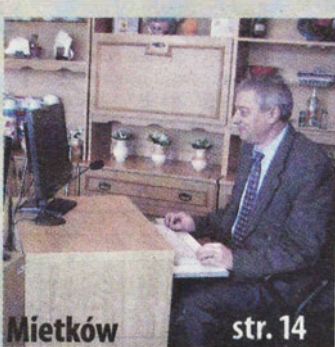

Dwa zestawy, po trzy komputery w każdym, z pełnym oprogramowaniem i dostępem do Internetu otrzymały biblioteki w Mietkowie i Domanicach w ramach programu „Ikonka”.

Mietków

str. 14

REKLAMA

KAZYJNY KIERMASZ
DZIEZY

ul. Ładna 9
ul. Bema 9
ul. Kościuszki 83/91

Zaprasza
pon. - pt. 10-18, sob. 10-14

NAJNIŻSZE CENY
odzież damska, męska, dziecięca

„Express Wrocławski”
w prenumeracie
tel. 33-28-387

OKNA - DRZWI
PCV, ALU, DREWNIANE

ZIMOWE RABATY

NIEZOBOWIĄZUJĄCY, DARMOWY POMIAR I WYCENA W DOMU KLIENTA

NOWOCZESNE PROFILE NIEMIECKIE O PODWYŻSZONEJ SZTYWNOŚCI

KO-MO F.H.U.
Wrocław, ul. Drukarska 36, I p., tel. (071) 367-72-19

Wyloty z Wrocławia:
Kreta, Majorka, Rodos, Egipt
Tunezja, Turcja, Bułgaria,

SUPER PROMOCJA LATO 2006 - 20% NA OFERTĘ ECCO HOLIDAY !!!

Zima, wiosna chartery:
Brazylia, Wenezuela, Sri Lanka, Malediwy

Fly Back, Wrocław, tel. 071 344 24 04; 071 796 65 55

RollTech

stolarka okienna pcv i alu
profile **THYSSEN**
okucia **WINKHAUS**
szyba **k = 1,1**

ul. Jedności Narodowej 84
50-261 Wrocław
tel/fax: 071/787-21-26
producent okien



Powiat Wrocławski

z siedzibą władz
przy ul. Podwale 28, 50-040 Wrocław
tel. 071 344-36-41 do 49, fax 343-07-31

**OGŁASZA PRZETARG NIEOGRANICZONY
na wykonanie remontów cząstkowych:**

ZADANIE 1 - NR SP.DT.3421.P1N-11/2006 remonty cząstkowe grysami i emulsją asfaltową na obszarze działania Obwodu Drogowego w Sulimowie, na terenie gmin Długoleka i Czernica, w ilości do 7000 m².

ZADANIE 2 - NR SP.DT.3421.P1N-12/2006 remonty cząstkowe grysami i emulsją asfaltową na obszarze działania Obwodu Drogowego w Sulimowie na terenie gmin Św. Katarzyna i Żórawina, w ilości do 3500 m².

ZADANIE 3 - NR SP.DT.3421.P1N-13/2006 - remonty cząstkowe grysami i emulsją asfaltową na obszarze działania Obwodu Drogowego w Mirosławicach na terenie gmin Mietków, Jordanów Śl., Sobótka w ilości do 8700 m².

ZADANIE 4 - NR SP.DT.3421.P1N-14/2006 - remonty cząstkowe grysami i emulsją asfaltową na obszarze działania Obwodu Drogowego w Mirosławicach na terenie gmin Kobyrycze, Kąty Wrocławskie, w ilości do 7300 m².

Wspólny Słownik Zamówień: 45.23.31.42

Terminy realizacji robót: termin rozpoczęcia robót: **od 4 maja 2006 r.**, termin zakończenia robót: **do 30 września 2006 r.**

- do 31 maja 2006 r. należy wykonać 50% zakresu robót,

- do 30 czerwca 2006 r. należy wykonać 90% zakresu robót,

- do 30 września 2006 r. należy wykonać 100% zakresu robót.

Specyfikację istotnych warunków zamówienia (kosztuje 10 zł) można odebrać w pokoju 213 Starostwa Powiatowego we Wrocławiu, ul. Podwale 28 **codziennie, w godz. 10.00-14.00**. Uprawnionymi do kontaktów z Wykonawcami jest pani Danuta Nowakiewicz, tel. 071 344-36-41 do 49, wew. 403.

W przetargu mogą wziąć udział Wykonawcy, którzy:

spełniają warunki wynikające z art. 22 ust. 1 i art. 24 ust. 1 i 2 Ustawy Prawo Zamówień Publicznych (Dz. U. Nr 19 poz. 177 z dnia 09.02.2004 r. z późn. zm),

spełniają wymagania określone w dokumentacji przetargowej,

wpłacają wadium w wysokości:

ZADANIE 1 - NR SP.DT.3421.P1N-11/2006 w wysokości: 1.500,00 zł (jeden tysiąc pięćset zł),

ZADANIE 2 - NR SP.DT.3421.P1N-12/2006 w wysokości: 1.000,00 zł (jeden tysiąc zł),

ZADANIE 3 - NR SP.DT.3421.P1N-13/2006 w wysokości: 1.800,00 zł (jeden tysiąc osiemset zł),

ZADANIE 4 - NR SP.DT.3421.P1N-14/2006 w wysokości: 1.500,00 zł (jeden tysiąc pięćset zł).

Oferty należy złożyć **do 24 marca 2006 r. do godz. 10.00** w sekretariacie Starostwa we Wrocławiu, ul. Podwale 28.

Publiczne otwarcie ofert nastąpi **24 marca 2006 r. o godz. 10.15** w pokoju 203 we Wrocławiu, ul. Podwale 28.

Zamawiający przewiduje udzielenie zamówienia uzupełniającego stanowiącego nie więcej niż 20% wartości zamówienia podstawowego na podstawie art. 67 ust. 1 pkt. 6 Ustawy z dnia 29 stycznia 2004 r. - Prawo Zamówień Publicznych.

Z uwagi na to, że każde zadanie stanowi odrębne zamówienie, Zamawiający dopuszcza składanie ofert częściowych.

Zamawiający nie dopuszcza składania ofert wariantowych.

POWIAT Wkrótce powinna ruszyć budowa nowoczesnej linii elektroenergetycznej

Energetyczna obwodnica



Przebieg „obwodnicy energetycznej” został szczegółowo omówiony na konferencji

W związku z inwestycją LG Philips LCD przyspieszona zostanie budowa linii wysokiego napięcia 400 kV łącząca stacje 400/110 kV Pasikurowice z istniejącą linią 220 kV Świebodzice - Klecina. Szczegóły wartej 300 mln zł inwestycji zostały zaprezentowane 16 lutego podczas konferencji we Wrocławiu.

W konferencji wzięli udział przedstawiciele władz wojewódzkich i samorządowych oraz przedstawiciele

zarządów firm Polskie Sieci Elektroenergetyczne S.A., PSE-Operator S.A. i Energia-Pro Koncernu Energetycznego, a także agencji wspomagających powstanie samej strefy, jak i jej rozwój.

Linia 400 kV długości ok. 48 km, nazywana „obwodnicą energetyczną”, przejdzie przez teren pięciu gmin powiatu wrocławskiego: Długolekę, Czernicę, Świętą Katarzynę, Żórawinę i Kobyrycze. Połączy ona stację w Pasikurowicach ze stacją 400/110 kV Wrocław, która powstanie w okolicach Małuszowa.

Powstała Federacja Przedsiębiorców Powiatu Wrocławskiego

Działać wspólnie



Starosta Andrzej Wąsik (z prawej) przekazał prezesowi Sławomirowi Hryniewiczowi specjalny kalendarz na szczęście

Przedsiębiorcy z pięciu organizacji gospodarczych działających na terenie powiatu powołali do życia Federację Przedsiębiorców Powiatu Wrocławskiego. Celem numer jeden związku jest nawiązanie współpracy z LG Philips.

Federację Przedsiębiorców Powiatu Wrocławskiego stworzyło pięć organiza-

cji: Stowarzyszenie Przedsiębiorców Kąteckich, Stowarzyszenie Przedsiębiorców Ziemi Kobyryckiej, Stowarzyszenie Przedsiębiorców Długoleki, Regionalne Zrzeszenie Gospodarcze w Sobótce oraz Klub Polski „Korona” Rada Gospodarcza Czernica. W sumie zrzesza ona ok. 200 członków. Federacja została powołana do życia 14 lutego w Kobyryczach. Na prezesa został wybrany Sławomir Hryniewicz z SPK, a jego zastępcami Wiesław Gaczyński (SPZK) i Sławomir Kot-Zaniewski (SPD).

- Momentem motywującym nas do tego, aby powołać federację była decyzja LG Philips o inwestycji na terenie naszego powiatu. Żeby móc przedstawiać swoją ofertę, zarówno usług, jak i towarów, musimy być zorganizowani i wspólnie dzia-

- Zapotrzebowanie na energię w naszym regionie w ostatnich latach rośnie dwukrotnie szybciej, niż w innych rejonach kraju. Wystarczy powiedzieć, że potrzeby koreańskiego koncernu wyniosą ok. 160 MW, podczas gdy zapotrzebowanie całego Wrocławia wynosi 300 MW. To najlepiej świadczy o potrzebie budowy nowoczesnej linii energetycznej - powiedział Tadeusz Ruszczykowski, dyrektor Pionu Zarządzania Przedsięwzięciami Inwestycyjnymi PSE-Operator.

Ale nie tylko inwestycja LG Philips wymusiła budowę nowego połączenia. Było ono planowane, choć w późniejszym terminie, choćby ze względu na zabezpieczenie energetycznego terenu Aglomeracji Wrocławskiej oraz szybki rozwój tego regionu. Dotychczasowe linie pochodzą z lat 60-tych i są coraz bardziej awaryjne.

- A więc jest to inwestycja ważna dla całej społeczności lokalnej - dodaje Ruszczykowski.

Inwestycje zrealizują właśnie PSE S.A. przy współudziale EnergiiPro Kon-

cernu Energetycznego S.A. Pierwsza firma wybuduje linię przesyłową oraz stację Wrocław, a druga sieci dystrybucyjne 110 kV, którymi dostarczy niezbędną energię dla inwestorów. Inwestorem zarządzającym realizacją stacji i linii 400 kV będzie firma-córka PSE, a mianowicie PSE-Operator S.A.

Co ważne, zadanie zostanie przeprowadzone w nowoczesnej technologii słupów rurowych. Są one dużo bardziej wytrzymałe od tradycyjnych, a ponadto potrzebują małej podstawy przy gruncie - ok. 5 m² (tradycyjne ok. 150 m²). Jeśli chodzi o bezpieczeństwo, o strefa oddziaływania linii będzie obejmowała obszar 35 m w obu kierunkach od osi linii. Poza strefą oddziaływania pole elektroenergetyczne oraz hałas nie będą uciążliwe dla ludzi i będą spełniały wszystkie normy polskie i europejskie.

Linia ma być poprowadzona w dużej mierze po istniejącej infrastrukturze. Tam, gdzie będzie potrzebna wejścia na działkę prywatną, właściciele otrzymają odszkodowanie.

- Na naszym terenie konsultacje z mieszkańcami trwają już od dłuższego czasu. Problemem może okazać się to, że termin realizacji inwestycji znacznie się skrócił i nie wiadomo, czy uda się załatwić wszystkie sprawy formalno-prawne - powiedział Jerzy Fitek, wójt gminy Święta Katarzyna.

lą tej ziemi i życzę wam sukcesów, bo to są sukcesy również naszych gmin.

Być może jedną z pierwszych okazji do wykazania się w działaniu dla federacji będzie remont przysięgi siedziby starostwa powiatowego. - Chciałbym namówić państwa do współpracy między sobą. To będzie przedsięwzięcie warte w granicach 80 mln zł. Firm tego typu na terenie Dolnego Śląska jest bardzo mało i macie szansę stworzyć konsorcjum i wystartować w przetargu na tę inwestycję - powiedział Andrzej Wąsik, starosta powiatu wrocławskiego.

Już na pierwszym, założycielskim spotkaniu, nie zabrakło rozmów z przedstawicielami koreańskiego koncernu i jego poddostawców. Jednak były to bardzo wstępne rozmowy, mające pokazać wolę współpracy przedsiębiorców z terenu powiatu. Kolejnych spotkań z pewnością jednak nie zabraknie.

Przegląd strażacki



Żórawina

► 8 lutego w Komorowicach doszło do częściowego zawalenia góry żużlowego komina w budynku wielorodzinnym.

Czernica

► 14 lutego w Łanach doszło do zderzenia trzech samochodów osobowych. Jedna osoba zginęła, natomiast sześć trafiło do szpitala.

Kobyrycze

► 16 lutego na drodze K-8 doszło do wypadku z udziałem trzech samochodów osobowych i jednego ciężarowego, w wyniku którego dwie osoby zostały ranne.

E.M.

REKLAMA

Nowogrodzice
ul. Kolejowa 36
tel. (075) 73 16 202
0606 645 951

Promocja zimowa!

Balustrady metalowe
99 zł/m.b.
Ogrodzenia metalowe
120 zł/m²

ogrodzenia, bramy, balustrady,
kraty, bramy garażowe

Niskie ceny

„Express
Wrocławski”
w prenumeracie
tel. 33-28-387

Markowe Szyby Samochodowe
www.autoszyby.pl

PILKINGTON
AUTOMOTIVE

AUTO-KRAM Sp. J.
Wrocław, ul. Krakowska 29, tel. (071) 372-55-31

express
WROCLAWSKI

Wydawca: Wrocławska Fabryka Prasowa s.c.

Redakcja: 53-635 Wrocław, Inowrocławska 21 (II p.) tel. (071) 79-59-700, fax (071) 79-59-706; www.fabrykprasowa.wroc.pl, www.dapos.wroc.pl, e-mail: redakcja@fabrykprasowa.wroc.pl

Redaktor naczelna: Iwona Trytko, redaktor prowadzący: Artur Szkudlarek (0692 77-10-50), redaguje zespół: Anna Fastnacht-Stupnicka (336-26-37, 0608 45-80-50), Ewa Mastalska, Jacek Bomersbach (0501 17-41-39), Dział sportowy: tel./fax 357-74-50, 0602 63-23-86, e-mail: ukp_pogon@poczta.onet.pl

Biuro Obsługi Klienta: reklamy i ogłoszenia, księgowość - Anna Białkowska (tel. 79-59-700, fax 79-59-706), e-mail: reklama@fabrykprasowa.wroc.pl

Skład i łamanie: Mariusz Konieczny, Dolnośląska Agencja Promocji i Obsługi Samorządów s.c., tel. 79-59-700. Druk: DW Gazeta Wrocławska Ltd.

Redakcja nie odpowiada za treść publikowanych listów i reklam. Materiałów nie zamówionych nie zwraca. Zastrzega sobie prawo do skróć w nadesłanych tekstach i listach.

POWIAT Rozmowa z Bartoszem Kopaczem, członkiem zarządu powiatu wrocławskiego, na temat planowanych działań i inwestycji w latach 2007 - 2013

Ambitne plany

- Niedawno przedstawione zostały plany działań Powiatu Wrocławskiego przewidzianych do realizacji w latach 2007-2013 przy współfinansowaniu ze środków UE. Jaka to będzie kwota i w ramach jakich programów?

- Przede wszystkim w ramach nowych programów takich jak Zintegrowany Program Wojewódzki (ZPW) oraz Regionalny Program Operacyjny dla Województwa Dolnośląskiego (RPO). Projekty te zostały wpisane do „Systemu ewidencji przedsięwzięć planowanych do realizacji w okresie programowania 2007-2013” prowadzonego przez Urząd Marszałkowski. Aktualnie plan działań obejmuje 42 pozycje o łącz-

nej wartości ponad 166 milionów złotych. Przy opracowywaniu projektów przyjęto założenie, że poziom dofinansowania ze środków UE pozostanie na dotychczasowym poziomie, tzn. będzie wynosił 75% kosztów kwalifikowalnych projektu. W celu realizacji tego planu konieczne więc będzie zarezerwowanie w budżetach powiatu w latach 2007-2013 ponad 41,5 mln złotych na sfinansowanie wkładu własnego.

- Plany ambitne, ale jakie są szanse, że zostaną zreali-

zowane? Z pieniędzy na lata 2004-2006 z dziewięciu zgłoszonych zadań udało się uzyskać środki na cztery...

- Myślę, że szanse na realizację planowanych programów są duże. Po pierwsze przewidywana jest większa pula pieniędzy do podziału. Wcześniej, na lata 2004-2006, dla województwa dolnośląskiego była przeznaczona kwota 226 mln euro. Teraz do dyspozycji będzie zbliżona pula, ale rocznie. Po drugie, nasze plany to zadania przewidziane na okres siedmiu lat. Gdybyśmy chcieli zrealizować to w 2-3 lata to szanse byłyby mizerne. Ta lista nie jest zamknięta, cały czas jest możliwość dołączenia nowych zadań czy projektów. Natomiast, które już są, to są zadania, na które już mamy dokumentację bądź jesteśmy w trakcie jej finalizowania. Są też takie projekty, dla których nie mamy jeszcze dokumentacji, natomiast mamy przygotowane następne założenia.

Optymistycznie podchodzimy również dlatego, że mamy już większe

doświadczenie w pozyskiwaniu środków unijnych.

- Jakie najważniejsze cele stawiacie sobie w planie?

- To są działania i inwestycje prorozwojowe, mające na celu poprawę jakości życia mieszkańców. Najwięcej jest zadań drogowych, ok. 70 % ogółu nakładów. Będą to gruntowne przebudowy, najczęściej z poszerzeniem drogi, odwodnieniem, kanalizacją burzową czy też chodnikami. Łączna długość tych dróg to ponad 81 km, czyli 12 % ogółu dróg powiatowych. Oczywiście pozostałe drogi, tam gdzie sytuacja będzie tego wymagała, również będą remontowane.

Chcemy też inwestować w edukację oraz opiekę społeczną. Oczywiście w tych planach mogą nastąpić pewne zmiany, które będą zależały od bieżącej sytuacji.

Dwa pojedyncze projekty dotyczą również Systemu Informacji Przestrzennej oraz e-urzędu - są to działania innowacyjne, umożliwiające sprawne działanie w XXI wieku. Budowa e-urzędu jest prowadzona już od jakiegoś

czasu, ale będzie ściśle powiązana z przeniesieniem starostwa do nowej siedziby.

- Plan działania zakłada również powstanie Ośrodka Sportów Wodnych w Mietkowie. Proszę przybliżyć ten projekt?

- W chwili obecnej jest już przygotowana koncepcja, według której jest to inwestycja dwuetapowa. Pierwszy etap ma polegać na wybudowaniu pomostu do cumowania żaglówek, pochylni do wyciągania łódek na ląd, hal warsztatowych, magazynów oraz części biurowej. Drugi etap jest przewidziany już dla inwestora prywatnego, w ramach

partnerstwa publiczno-prywatnego. To będzie ta część rekreacyjna, pola namiotowe, gastronomia, itd.

- Czy już wiadomo, kiedy będą robione poszczególne inwestycje i działania?

- Termin poszczególnych inwestycji zostanie ustalony podczas nowelizacji Wieloletniego Planu Inwestycyjnego, bo aktualny obowiązuje tylko do 2008 roku. Niedługo zostanie przedstawiony radnym projekt nowego WPI do roku 2015 i uszeregowanie czasowych inwestycji będzie leżało w ich gestii.

- Dziękuję za rozmowę
Artur Szkudlarek



Planowane inwestycje i działania

Inwestycje drogowe:

Domaszczyn - Łozina - Węgrów (długość - 6,5 km; planowane nakłady - 12,6 mln zł); **Wrocław - Nadolice Małe** (3,7 km - 4,5 mln zł); **Długoleka** (1,7 km - 720 tys. zł); **Kielczów** (2,1 km - 6 mln zł); **Żerniki Wr. - Św. Katarzyna** (4,4 km - 5,6 mln zł); **Zębice - Groblice** (1,7 km - 5,25 mln zł); **Krzyżowice** (0,6 km - 1,05 mln zł); **Śleza - Wysoka** (4,2 km - 6,75 mln zł); **Suchy Dwór - Żorawina** (4,4 km - 8,2 mln zł); **Magnice - Żerniki Małe** (3,3 km - 4,95 mln zł); **Kobierzyce - Wilczków** (2,9 km - 4,17 mln zł); **Jordanów Śl.** (1,3 km - 2,1 mln zł); **Rogów Sobótki** (3,2 km - 5,9 mln zł); **Kąty Wr. - Mietków** (9 km - 9,6 mln zł); **do Zachowic** (2,5 km - 2,5 mln zł); **Strzegomice - Sośnica** (5,1 km - 5,5 mln zł); **Małkowice - Sądów** (1,9 km - 2,83 mln zł); **Krzepków** (1,1 km - 2 mln zł); **Smolec** (1,3 km - 2,8 mln zł); **Cesarzowice - Zabrodzie** (2,6 km - 3,5 mln zł); **Tyniec n/Ślezą - Jordanów Śl. - Sobótka - Mietków - Wawrzeńczyce** (17,6 km - 27,5 mln zł); skrzyżowanie w **Ślezie** (0,4 km - 1,5 mln zł); wiadukt w **Św. Katarzynie** (0,1 km - 2,16 mln zł).

Edukacja, kultura i sport:

Na 10 zadań w tej dziedzinie przeznaczono w sumie 26,5 mln zł.

Powiatowe Centrum Pomocy Rodzinie:

Przewidziano 7 zadań na łączną kwotę 5,88 mln zł.

System Informacji Przestrzennej:

3,1 mln zł.

Elektroniczna administracja w powiecie:

3 mln zł.

POWIAT Nowe przepisy dotyczące przekształcenia użytkowania wieczystego we własność

Przekształcenie za opłatą

W październiku zeszłego roku weszła w życie nowa ustawa o przekształceniu prawa użytkowania wieczystego w prawo własności nieruchomości. Uchyła ona wcześniejsze ustawy dotyczące przekształceń z 4 września 1997 r. i 26 lipca 2001 r.

Zasadnicza zmiana dotyczy podmiotów uprawnionych oraz terminu nabycia prawa użytkowania wieczystego. Istotną cechą jest odpłatność przekształcenia, z jednym wyjątkiem - osób, które otrzymały nieruchomość w użytkowanie wieczyste w zamian za wywłaszczenie lub przejęcie na rzecz Skarbu Państwa przed dniem 5 grudnia 1990 r.

Ustawa odnosi się przede wszystkim do osób fizycznych. O przekształcenie mogą się również starać osoby prawne, lecz jedynie jako właściciele lokali, których udział w nieruchomości wspólnej obejmuje prawo użytkowania wieczystego. Przekształcenie na mocy tej ustawy dotyczy także następców prawnych wyżej wymienionych podmiotów, którzy w dniu wejścia w życie ustawy, a więc 13 października 2005 r., byli użytkownikami

wieczystymi. Ustawa dotyczy również spółdzielni mieszkaniowych będących właścicielami budynków mieszkalnych i garaży. Pojawienie się osób prawnych to nowość, bo poprzednia ustawa o nie pozwalała na przekształcenie w drodze decyzji administracyjnej prawa użytkowania wieczystego należącego do osób prawnych - wyjaśnia **Małgorzata Wierzbicka**, inspektor Wydziału Geodezji i Gospodarki Nieruchomościami w Starostwie Powiatowym.

Przedmiotem przekształcenia są nieruchomości zabudowane na cele mieszkaniowe bądź zabudowane garażami, albo przeznaczone pod tego typu zabudowę. Nieruchomość może nie być jeszcze zabudowana, ale musi być w miejscowym planie zagospodarowania przestrzennego przeznaczona pod budowę mieszkaniową - dodaje **Małgorzata Wierzbicka**.

Ustawa dotyczy także nieruchomości rolnych w rozumieniu przepisów kodeksu cywilnego, a więc nieruchomości wykorzystywanych do prowadzenia działalności wytwórczej w rolnictwie w zakresie produkcji roślinnej i zwierzęcej, nie wyłączając produkcji ogrodniczej, sadowniczej i rybnej lub grun-

tów, które mogą być wykorzystywane do wyżej opisanych celów.

Wniosek o przekształcenie należy złożyć do 31 grudnia 2012 r. Jeżeli występuje współużytkowanie wieczyste, a więc kilka osób ma użytkowanie na jednej nieruchomości, wszyscy współużytkownicy muszą złożyć wniosek. Wniosek składa się do starosty. Dotyczy to zarówno nieruchomości stanowiących własność Skarbu Państwa będących w zasobie starosty jak i np. Agencji Nieruchomości Rolnych. Jeżeli właścicielem jest samorząd, to decyzję wydaje wójt burmistrz, zarząd powiatu lub zarząd województwa i tam też należy skierować wniosek.

Nie ma rozporządzenia wykonawczego do ustawy, które określałoby gotowy wzór wniosku. Zatem wniosek należy napisać samodzielnie, wpisując dokładne oznaczenie osoby fizycznej czy prawnej - w tym przypadku załączając aktualny odpis z KRS. Ponadto bardzo ważne jest opisanie wszystkich przesłanek ustawowych i dostarczenie załączników w postaci aktualnego odpisu z księgi wieczystej oraz aktu notarialnego na podstawie, którego nabyło się nieruchomości. Należałoby również

udowodnić dany rodzaj zabudowy, a więc mieć wypis i wyrys z ewidencji gruntów jeżeli działka jest zabudowana, a jeżeli jest przeznaczona pod zabudowę, to wypis z miejscowego planu zagospodarowania przestrzennego. Ważnym elementem jest operat szacunkowy wykonany przez uprawnionego rzeczoznawcę. Dlatego zlecając rzeczoznawcy wykonanie operatu należy zaznaczyć dla jakich celów jest on potrzebny - kontynuuje **Małgorzata Wierzbicka**.

Wysokość opłaty za przekształcenie nie jest stała. Jest to wartość rynkowa nieruchomości pomniejszona o prawo użytkowania wieczystego, a więc użytkownik musi dopłacić różnicę. Jeżeli użytkowanie powstało na początku lat 90-tych, to wysokość opłaty powinna wynieść ok. 28 % wartości nieruchomości.

Mamy dosyć dużo wszczętych postępowań, na podstawie ustawy z 1997 roku. Te wnioski zachowują aktualność, ale trzeba je uzupełnić o dokumenty, o których była mowa wcześniej. Musimy mieć również sygnał od ludzi, że dalej są zainteresowani przekształcaniem, już na nowych zasadach - kończy **Małgorzata Wierzbicka**.

AS

Poznaj nieznaną historię powiatu wrocławskiego

Świątynia z krzywą wieżą



Krzywa wieża tynieckiego kościoła

Kościół w Tyńcu Małym powstał w latach 1493 - 1516 jako budowla gotycka. W powiecie XVIII wieku obiekt przeszedł przebudowę, w wyniku czego uzyskał charakter barokowy. Niemniej jednak jeszcze przed II wojną światową przywrócono mu ponownie styl gotycki. Wewnątrz świątyni znajduje się najstarsza figurka Matki Bożej Fa-

timskiej na Dolnym Śląsku datowana na lata trzydzieste XX wieku oraz pochodzący z tego samego czasu witraż ze sceną Ukrzyżowania Jezusa Chrystusa, umiejscowiony nad głównym ołtarzem. Uwagę zwraca również wieża kościelna, która coraz bardziej odstaje od korpusu budowli.

ZPP

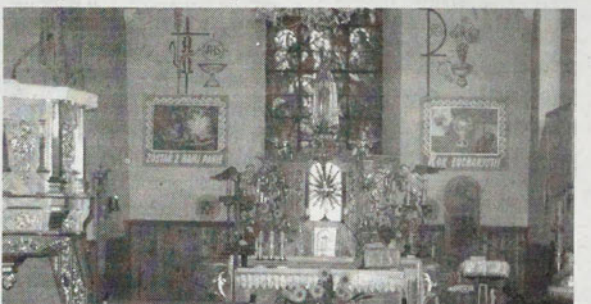

Ołtarz główny kościoła w Tyńcu Małym

Kontynuujemy cykl artykułów o ciekawych miejscach w Powiecie utrwalaonych na starych fotografiach, szkicach lub widokówkach. Zachęcamy Państwa do współpracy i dzielenia się z nami informacjami na ten temat. Być może razem odkryjemy nieznaną dotąd historyczne fakty z naszego obszaru. Kontakt: 344 36 41 - Zespół ds. Promocji Powiatu.

Spotkanie w sprawie budowy kanalizacji 10 miejscowości

Konsultacje rozpoczęte



Sołtysi zapoznali się z planami kanalizacji w swoich miejscowościach

15 lutego w Urzędzie Gminy Kobierzyce odbyło się spotkanie w sprawie przebiegu kanalizacji w 10 miejscowościach. Był to wstęp do kolejnych uzgodnień z mieszkańcami, które będą przeprowadzane w każdej wiosce.

Kanalizacja będzie budowana w następujących miejscowościach: Pustków Żurawski, Solna, Wierzbice, Cieszyce, Rolantowice, Jaszowice, Dobkowice, Damiąnowice, Żurawice i Owsianka. W urzędzie gminy obecni byli więc sołtysi oraz radni reprezentujący te wsie. Gminę reprezentowali zastępca wójta **Zygmunt Krajewski**, inspektor ds. budownictwa **Rafał Krasicki**, inspektor ds.

nadzoru inwestycji komunalnych **Jacek Makuch**, obecny był również projektant kanalizacji **Bartosz Kuskowski**.

- Tym spotkaniem rozpoczynamy poważne rozmowy na temat przebiegu kanalizacji. Jest to bardzo ważny dla nas projekt i chcemy go przygotować tak, aby gmina mogła ubiegać się o dofinansowanie w ramach funduszy ZPORR. To nie ostatnie spotkanie w tej sprawie. Dziś omówimy podstawowe założenia przebiegu kanalizacji, a później, już w każdej miejscowości, uzgodnimy dokładny przebieg trasy. Zwłaszcza z właścicielami gruntów, po których będzie przebiegała kanalizacja. Przy okazji prosimy państwa sołtysów i radnych o współpracę, żeby rozmawiać z mieszkańcami i przekonywać ich

do tych projektów. Im lepiej to teraz uzgodnimy, tym łatwiejsza będzie później realizacja. Zależy nam, aby inwestycja była jak najbardziej racjonalna, przebiegała w jak największym uzgodnieniu z mieszkańcami i sprawiała im jak najmniej kłopotów - powiedział **Zygmunt Krajewski**.

W związku z tym, że przy budowie kanalizacji czterech miejscowości - Domasławia, Wysokiej, Słęzy i Tyńca Małego - było wiele skarg na jakość wykonawstwa, teraz będzie inny nadzór nad inwestycją. Zaczął się on już w czasie projektowania i będzie trwał, poprzez realizację, aż do zakończenia i odbioru inwestycji.

Ważne informacje

Podczas spotkania projektant przedstawił przebieg oraz ogólną zasadę działania kanalizacji, a także odpowiadał na pytania przedstawicieli poszczególnych wsi.

- Przy okazji chciałbym mieszkańcom tych miejscowości przekazać kilka ważnych informacji. Przede wszystkim na przebieg trasy kanalizacji muszą się zgodzić wszyscy właściciele danej działki, np. mąż i żona, albo wszyscy, którzy mają współwłasność we wspólnocie mieszkaniowej. Ponadto, zgodnie z prawem, projektujemy i wykonujemy inwestycję

tylko do granicy nieruchomości. Odcinek od granicy do budynku lub miejsca gdzie można rurę szczelnie połączyć z istniejącą kanalizacją, każdy ma obowiązek sam zaprojektować. Inną, ważną rzeczą jest fakt, że nie ma możliwości dołączenia do istniejącego szamba. Taki zbiornik powinno się zburzyć lub zagospodarować na deszczówkę, ale musi być szczelnie odizolowany od kanalizacji sanitarnej - wyjaśnił zastępca wójta.

Zygmunt Krajewski dodał, że w momencie wybudowania kanalizacji w danej miejscowości, istnieje obowiązek prawny przyłączenia się do niej. Wyjątkiem jest sytuacja, kiedy ktoś ma oczyszczalnię przydomową z pozwoleniem wodno-prawnym.

Pokryją koszty

Właściciele posesji nie muszą się martwić o ewentualne zniszczenia. Jeśli dojdzie do takich na działce czy ogródku, albo zniszczony zostanie chodnik czy płot, to za to wszystko odpowiedzialność ponosi gmina. Wykonawca będzie zobowiązany doprowadzić teren do stanu sprzed budowy. - Jak coś zostanie wycięte np. krzew ozdobny, to należy się odszkodowanie. Uprzedzam jednak, że gmina nie będzie płacić za samo położenie rur na czyjejś działce - dodał zastępca wójta.

Jeśli wszystko pójdzie zgodnie z planem to budowa powinna ruszyć w 2008 r. Będzie trwała około półtora roku. Ale najważniejsze będzie to, czy gmina dostanie dofinansowanie unijne. Bo bez niego cały proces inwestycyjny z pewnością przesunie się w czasie.

AS

Dominują sprawy rodzinne i spadkowe

Darmowe porady



W każdą środę bezpłatnych porad udziela prawnik **Tadeusz Dumin**. Przyjmuje on w godzinach od 10 do 16 w pokoju nr 303 na II piętrze Urzędu Gminy Kobierzyce.

mów również związanych jest ubezpieczeniami społecznymi, niezdolnością do pracy czy rentami chorobowymi - powiedział **Tadeusz Dumin**.

Prawnik dodaje, że postara się pomóc praktycznie w każdej sprawie. Oczywiście, jeżeli dany problem będzie zbyt skomplikowany i bardzo złożony, trzeba będzie dostarczyć dokumenty i przyjść po poradę za tydzień. - Na razie jeszcze nie było takiej sytuacji, żebym kogoś odesłał. Zdaję sobie jednak sprawę, że nie zawsze będę mógł pomóc - dodaje **Tadeusz Dumin**.

AS

Plany rozwojowe Cargilla

Zbudują młyn

Warty 35 milionów dolarów nowoczesny młyn powstanie przy fabryce Cargilla w Bielanych Wrocławskich.

Amerycanie zdecydowali się na budowę młyna, bo w ciągu 10 lat funkcjonowania w gminie Kobierzyce, praktycznie dziesięciokrotnie zwiększyli przerób pszenicy. Z 50 tys. ton rocznie, do niemal 450 tys. ton. A właśnie z pszenicy Cargill wytwarza swoje wyroby - sypuły glukozy i glukozy-fruktozy oraz, od stycznia 2004 r., tzw. alkohol surowy.

Do tej pory firma, po skupie pszenicy, wysyła ją do czterech dolnośląskich

młynów. Budowa własnego pozwoli znacznie zmniejszyć koszty.

Ale nie oznacza to, że dolnośląskim młynarzom rośnie konkurencja, bowiem Amerykanie budują swój młyn na własne potrzeby. Prace ziemne już się rozpoczęły, a budowa powinna się skończyć w połowie przyszłego roku.

Ponadto, w ramach wspomnianych 35 mln dolarów, Cargill rozbuduje linię do produkcji etanolu. Dzięki temu produkcja alkoholu surowego wzrośnie z 17 do 25 mln litrów rocznie. Dzięki nowym inwestycjom pracę znajdzie kilkanaście osób.

AS

Koncern LG Philips LCD dostał pozwolenie na budowę

Czekają na pogodę

Koncern LG Philips LCD otrzymał 14 lutego pozwolenie na budowę fabryki w Biskupicach Podgórnym. Od złożenia wniosku minęło zaledwie 30 dni. - Decyzja była gotowa już w piątek (11.02 - przyp. red.), ale gdy dowiedzieliśmy się, że pan prezes Choi przyjeżdża do Polski, przesunęliśmy uroczystość - powiedział **Andrzej Wąsik**, starosta powiatu wrocławskiego.

Tak szybkie tempo wydania pozwolenia związane jest z faktem napiętych terminów koncernu. Już są prowadzone prace ziemne, a już w marcu

ma ruszyć budowa pierwszej hali fabrycznej.

- Czas decyzji już się skończył, teraz czas zabrać się do pracy. To pierwsze, historyczne pozwolenie na budowę, później będą następne. Chciałbym podziękować wszystkim, którzy w tym procesie decyzyjnym i rozmowach na różnych szczeblach uczestniczyli. Było bardzo wiele osób, które nas wspomagały, wszystkie działania były przeprowadzane w najkrótszych z możliwych terminach - powiedział **Ryszard Pacholik**, wójt gminy Kobierzyce.

Prezes LG Philips LCD **Poland Cohen Choi** również podziękował zebranym w Sali Kolumnowej Urzędu Wojewódzkiego przedstawicielom lokalnych władz. - Wszyst-

ko idzie zgodnie z planem. Współpraca z urzędami układa się bardzo dobrze. Jedyne zagrożenie dla naszych planów to pogoda, bowiem zima w Polsce w tym roku jest szczególnie ostra. Ale już roz-

poczęła się rekrutacja i przygotowania do szkoleń w Korei. Jest już zespół do budowy fabryki, który zajmuje się przygotowaniem prac. Mam również nadzieję na dalszą, owocną współpracę z państwem.

Prezes **Choi** potwierdził, że pierwsze ekrany zjadą z taśmy produkcyjnej jeszcze w tym roku.

AS



Starosta Andrzej Wąsik (z prawej) przekazał prezesowi LG Philips LCD pozwolenie na budowę

Wystawa ceramiczna i koncert

Kultura w urzędzie

20 lutego w Urzędzie Gminy Kobierzyce odbyła się wystawa prac ceramicznych połączona z koncertem.

Swoje „dzieła” pokazali uczestnicy sekcji ceramicznej działającej przy Gminnym Centrum Kultury i Sportu. Przy okazji wystawy odbył się koncert - duety operetkowe i musicalo-

we - w wykonaniu solistów Operetki Wrocławskiej **Arniki Dobras** i **Mieczysława Owczarka**, przy akompaniamencie **Katarzyny Salany**. Zaprezentowali oni m.in. utwory **Bułata Okudźawy** i **Agnieszki Osieckiej**. Ze swoim koncertem wystąpił również działający przy GCKiS zespół wokalny **Koral**.

AS

Kupione dwa pługi śnieżne pozwoliły lepiej odśnieżać drogi podczas mijającej zimy

Trafna decyzja

Co prawda zima się jeszcze nie skończyła, a mimo ocieplenia meteorologzy zapowiadają jeszcze powrót fali mrozów, o pierwsze podsumowanie tegorocznej „akcji zima” poprosiliśmy burmistrza Antoniego Kopeć.

- W tym roku mamy zimą dużo więcej problemów niż w latach poprzednich. Jednak cieszę się z tego, że w zeszłym roku mieliśmy nosa i podjęliśmy decyzję o zakupie pługów na samochody pożarnicze.

W takie pługi do odśnieżania wyposażone są dwie jednostki pożarnicze OSP w Gniechowiecach i Małkowicach. To pozwala nam o wiele szybciej działać niż w latach poprzednich.

Co prawda w odpowiedni sprzęt niele wyposażony jest Zakład Gospodarki Komunalnej, ale zajmuje się on głównie odśnieżaniem miasta, a czasem tylko - interwencyjnie - niektórych dróg w terenie. Szyb-

kie dotarcie do dróg gminnych zawsze stanowiło spory problem.

- Na ogół posiłkowaliśmy się wypożyczeniem sprzętu z Piotrowic albo od firm, które funkcjonują na terenie naszej gminy: Hedro-Farms z Sadekowa czy zakładu betoniarskiego w Gądowie. To, niestety, nie przynosiło spodziewanego efektu, bo nie pozwalało działać szybko. Dlatego decyzja o zakupie tych dwóch pługów była trafna. Niestety, mogły tylko ubolewać, że nie udało się podpisać porozumienia ze starostwem powiatowym na temat, o którym dyskutowaliśmy jeszcze w lecie. Chcieliśmy, żeby środki, które wydatkuje starostwo na utrzymanie dróg powiatowych przekazane zostały gminie, a gmina przejęłaby obowiązki w tym zakresie. Ale zaoferowane nam pieniądze - 24 tys. zł na całą zimę - na wszystkie drogi powiatowe na naszym terenie to stanowczo za mało. My w samym styczniu wydaliśmy 18 tys. zł na drogi gminne - powiedział burmistrz **Antoni Kopeć**.

Burmistrz dodaje, że „zimowy” nadzór nad wielkością dróg w gminie powinien być w jednym ręku. Chodzi o to, aby był jasno określony ośrodek decyzyjny. Wtedy można by było uniknąć takich paradoksów, że jedzie pług np. na zlecenie Dolnośląskiego Zarządu Dróg i omija drogę powiatową czy gminną, a odśnieża tylko drogę wojewódzką. - To bardzo denerwuje ludzi. Ja uważam, że szczególnie tym, którzy mieszkają w małych miejscowościach, gdzie nie ma sklepu, gdzie dzieci dojeżdżają do szkoły trzeba w miarę szybko przychodzić z pomocą, żeby mieli łączność ze światem. Dlatego te pługi na wozach pożarniczych bardzo nam w tym pomagają - dodaje **Antoni Kopeć**.

Tematy związane z zimą to nie tylko kwestia odśnieżania dróg, ale również utrzymanie w należytym porządku chodników przy posesjach. - Muszę przyznać, że zima nas też w pewnych okresach zaskoczyła, nasza reakcja była czasem opóźniona i nie wszystko funkcjonowało jeszcze tak, jak-

byśmy sobie tego życzyli. Ale też należy sobie powiedzieć, że nie wszyscy, którzy mają określone obowiązki w tym zakresie, ze swoich powinności należycie się wywiązują. Należy pamiętać, że właściciele posesji przy których znajdują się chodniki mają ustawowy obowiązek ich odśnieżania, posypywania piaskiem, odpowiadają zresztą za bezpieczeństwo przechodniów. Niestety, większość z tego obowiązku się nie wywiązała - kontynuuje burmistrz.

Nie pomagają nawet fakt, że gmina kupuje coraz więcej pojemników na piasek i rozstawia je w różnych miejscach miasta. Niektóre nie zostały wykorzystane w ogóle.

Kłopoty z odśnieżaniem i zasapanymi drogami powoli odchodzą w niepamięć, ale to nie koniec kłopotów, zwłaszcza kierowców. Wraz ze znikającym śniegiem, lawinowo rośnie liczba dziur w jezdniach. - Jak co roku, ogłosiliśmy już przetargi na remonty cząstkowe na drogach bitumicznych. Na drogach tłuczniowych dziury będziemy łatali we własnym zakresie - powiedziała **Ewa Lozio**, odpowiedzialna w urzędzie miejskim za infrastrukturę drogową.

AS

II Przegląd Teatrów Amatorskich „Inspiracje 2006”

Sceniczne zmagania

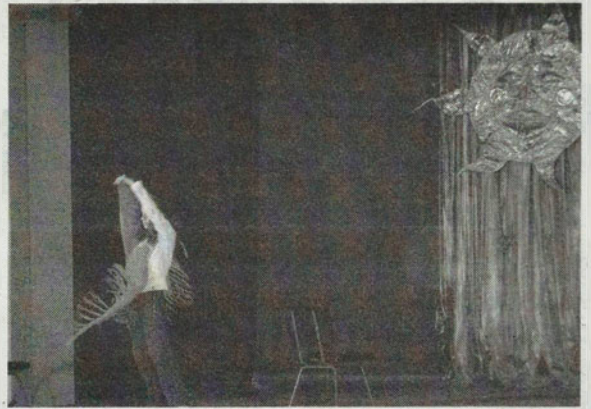

Monodrama Dominiki Froni zachwyca publiczność

W sobotę 11 lutego scena w Gminnym Ośrodku Kultury i Sportu gościła młodych aktorów podczas II Przeglądu Teatrów Amatorskich „Inspiracje 2006”. Ilu z nich zobaczymy w przyszłości na deskach prawdziwych teatrów?

Liczenie zebrana publiczność mogła podziwiać występy młodych aktorów w trzech kategoriach: dziecięcej, młodzieżowej i monodramie. Na kateckiej scenie zaprezentowały się grupy z Małkowic, Gniechowiec, Jaszgotla, Sadekowa, Zachowic oraz Kątów Wrocławskich oraz goście z Wołczyzna w województwie opolskim. Po kilku godzinach zmagania jury udało się na radę, a aktorów zaproszono na poczęstunek. Gościnnie występ dał również zespół tańca „Maska” z GOKiS w Kątach Wr. A później nastąpiło długo oczekiwane ogłoszenie werdyktu jurorów.

W kategorii teatr dziecięcy zwyciężyło przedstawienie pt. „Sen Doroty” w wykonaniu Teatru Nieskrępowanej Wyobraźni z GOKiS w Ką-

tach Wr. w reżyserii **Małgorzaty Błażejewskiej - Koguciu**. Wyróżnienia otrzymały Violinki z SP Małkowice (za przedstawienie „O Zuzannie, co nie chciała być panną” w reżyserii **Wioletty Jamroz**) oraz Chochliki z SP Gniechowiec („Bajka trochę nowoczesna o Jasiu i Małgosi” w reżyserii **Joanny Krzyżańskiej**).

W rywalizacji teatrów młodzieżowych najlepszą okazała się Grupa Teatralna „Czternastka” z Wołczyzna za przedstawienie „Ślepicy”. Wyróżnienia przypadły dla Violinek z Małkowic („Valentino z III b”) i Grupy Teatralnej „Dunaj” z Kątów Wr. za sztukę „Co się na tej wsi porobiło?” w reżyserii **Genowefy Dunal**.

Bardzo ciekawe i ekspresyjne były przedstawione przez młodych aktorów monodramy. W tej dziedzinie najlepszą okazała się **Dominika Fronia** z Teatru Nieskrępowanej Wyobraźni za „Monolog znerwicowanego ucznia”. Wyróżnieni zostali **Karol Galos**, również z TNW, za „Dolę recytatora” oraz **Paweł Cielecki** z Teatru Bezimiennego za „Lenia” Jana Brzechwy.

AS

Wzrasta liczba mieszkańców

Nieściła statystyka

Prawie trzystu nowych mieszkańców przybyło w ciągu minionego roku na terenie gminy Kąty Wrocławskie. Tyle oficjalnej statystyki, bowiem wielu z nich nie zameldowało się jeszcze na terenie gminy.

Według oficjalnego spisu na terenie gminy Kąty Wrocławskie mieszka 17 075 osób (stan na 1.01.2006r.), czyli o 297 więcej niż na początku roku 2005. Ale to z pewnością zaniżone liczby. Bowiem właściciele wielu nowo wybudowanych domów, których na terenie gminy nie brakuje, jeszcze się nie zameldowali. Mieszkańcy takich osiedli muszą jednak pamiętać, że nie dopełnienie tego obowiązku będzie

skutkowało zmniejszeniem szans ich osiedli na nowe inwestycje.

Najwięcej, zgodnie z przewidywaniami, mieszkańców przybyło w ostatnim roku w Śmolcu - 220 (w sumie mieszka tam 1870 osób). Trzecią „siłą” w gminie, po największych Kątach Wr. (5 495, wzrost o 38 osób), są Gniechowiec - 1488 - gdzie przybyło tylko 6 mieszkańców.

W ubiegłym roku w niektórych miejscowościach ubyło mieszkańców. Największy spadek zanotowała Pełcznica, z której ubyło 10 mieszkańców. Najmniejszą gminną osadą pozostaje Sadekówek, gdzie zameldowane są 32 osoby (spadek o 3).

AS

Zlikwidowana plantacja marihuany

„Trawokosów” nie będzie



Znaleziono dwadzieścia siedem blisko metrowych dobrze ukorzenionych krzaków konopi

W bagażniku volkswagena poło policjanci znaleźli kilkanaście pakietów z 1,6 kg suszu konopi indyjskich. Jeszcze tego samego dnia udali się do miejsca zamieszkania kierowcy. Efekt rewizji przerósł prawdopodobnie najsmielsze oczekiwania...

Na autostradzie A4 patrol Sekcji Autostradowej Wydziału Ruchu Drogowego KWP we Wrocławiu

zatrzymał 33-letniego **Andrzeja B.** (dane zmienione), od niedawna mieszkańca jednej z wiosek w gminie Kąty Wrocławskie. W bagażniku „polówki” policjanci znaleźli kilkanaście pakietów z 1,6 kg suszu konopi indyjskich. Ilość ta znacznie odbiegała od pojęcia „na użytek własny”. Idąc za ciosem, funkcjonariusze z sekcji kryminalnych KPP w Środzie Śl. i KWP we Wrocławiu jeszcze tego samego dnia udali się do miejsca zamiesz-

kania mężczyzny. Tam mogli się poczuć jak w... ogrodzie botanicznym.

Znaleziono 200 krzaków

Plantacja zajmowała trzy pomieszczenia. Prowadziło do niej wejście zamaskowane ścianą ze styropianu. W pierwszym z nich znaleziono dwadzieścia siedem blisko metrowych dobrze ukorzenionych krzaków konopi, do tego osiemdziesiąt cztery roślinki wysokości 15-30 centymetrów rosnące w 24 skrzynkach.

54 skrzynki i 200 ściętych krzaków konopi znaleziono w pomieszczeniu drugim. W trzecim właściciel przechowywał kilkadziesiąt doniczek pustych, trzydzieści wypełnionych torfem oraz 24 rośliny wysokości około 30 cm. Nie brakowało także sporej ilości nawozów i środków do pielęgnacji roślin. W odległym końcu plantacji funkcjonariusze natrafili na zamaskowane „wyjście ewakuacyjne” mające umożliwić właścicielowi szybką ucieczkę w razie niebezpieczeństwa. Nie był to jednak koniec niespo-

dzianek. Do policyjnego depozytu trafiło także ponad 10 tys. sztuk marihuany o wartości około 64 tys. zł i metaamfetamina.

48 godz. na twardej prycy

Plantator 48 godz. po zatrzymaniu spędził na twardej prycy pomieszczenia dla osób zatrzymanych w średniej KPP, skąd na trzy miesiące trafił do aresztu we Wrocławiu. Grozą mu przynajmniej trzy lata pozbawienia wolności.

j.l.



W pomieszczeniu zamontowane były lampy sodowe, nagrzewnice i jarzeniówki

Rozpoczął się proces w sprawie zabójstwa Adam T.

Poszedł tylko po dokumenty?

9 lutego w Sądzie Okręgowym we Wrocławiu rozpoczął się proces Damiana K. i Adriana S. oskarżonych o zabójstwo 13 marca 2005 r. Adama T., wujka pierwszego z mężczyzn. Podczas rozprawy Damian K. powiedział, że nie chciał zabić wujka, ani nawet nastraszyć, tylko chciał zabrać swoje dokumenty.

Przypomnijmy. Do zbrodni w Kątach Wr. doszło 13 marca ubiegłego roku w domu przy ul. Nowowiejskiej. Damian K. i Adrian S. od rana pili alkohol, spożyli aż trzy butelki wódki. Damian K. wyżył się koledze, że jego wujek znęcał się nad nim i jego rodziną przez długi czas i zmusił do wyprowadzenia się z domu. Również potem dochodziło do scysji między nimi. Wtedy narodził się pomysł, żeby pójść do Adama T. pobić go i nastraszyć. Damian K. wziął ze sobą nóż.

Ostatecznie wizyta w domu przy Nowowiejskiej skończyła się ciężkim pobiciem Adama T. Na koniec Damian K. zadał wujkowi cios nożem w szyję, a następnie stanął na niej nogą. To ostatecznie spowodowało zgon.

Taka była wersja podczas śledztwa. W czasie procesu Damian K. zmienił zeznania. - Poszliśmy do domu, bo chcia-

łem zabrać swoje dokumenty - uzasadniał mężczyzna.

- Dlaczego oskarżony, po wzięciu swoich rzeczy, poszedł do pokoju wujka i tam czekał? - pytała sędzia **Beata Kunstler**.

- Na górze nie było światła, więc zeszedliśmy na dół, bo chciałem zobaczyć jakie dokumenty wziąłem. Kiedy chcieliśmy wyjść, wrócił wujek i wywiązała się bójka - odpowiadał Damian K.

Nie potrafił jednak wyjaśnić, po co w takim razie w pokoju wujka pili piwo, ani dlaczego w śledztwie mówił inaczej. Ani tego, skąd u Adama T. wzięły się tak liczne obrażenia, m.in. wiele złamanych żeber. Damian K. nie pamiętał również czy rzeczywiście stanął na szyi wujka, jak w śledztwie stwierdził jego kompan Adrian S.

Mec. **Jacek Leszczyński**, który bro- ni Damiana K., stwierdził, że nie można w tej sprawie mówić o zabójstwie, a jedynie o pobiciu ze skutkiem śmier-

telnym. Zwłaszcza, że trudno o jednoznaczną relację ze zdarzenia po wypiciu feralnego dnia przez oskarżonych tak dużej ilości alkoholu. Bez wątpienia duży wpływ na całą sytuację, miały również narastające od wielu lat emocje.

- Nie musiało tak być, że zginął człowiek. Raczej źle zrobiliśmy - dodał Damian K.

Następna rozprawa odbędzie się 11 marca.

Podczas niej m.in. będzie zeznawał Adrian S.

AS



Damian K. (stoi) nie pamiętał wielu zdarzeń z feralnego wieczoru

Zespół Szkolno-Przedszkolny w Smolcu

Rezolutna zerówka



Dzisiaj przedstawiamy pierwszą, z dwóch zerówek z przedszkola w Smolcu: Patryk Deryło, Wiktorija Dyko, Iwona Gawlas, Milena Grygiel, Krystian Hajduk, Zuzia Klimek, Natalia Kramar, Matusz Ławicki, Marcin Łoskot, Sebastian Melka, Jacek Mika, Lukasz Poprawa, Kacper Rus, Patryk Stachurski, Piotr Urban, Daniel Zagalski oraz wychowawczynie Małgorzata Wierchowiska i Krystyna Uryszek.

Wymiany dowodów i zmiana pokoi

Urząd Miasta Kąty Wrocławskie zawiadamia, że od 07 lutego br. Wydział Spraw Obywatelskich (zajmujący się m.in. dowodami osobistymi, działalnością gospodarczą i meldunkami) został przeniesiony do pokoi nr 6,7,8 na parterze, natomiast Wydział Organizacyjny do pokoi 10A, 10B, 11 na na I piętrze.

Mieszkańcom przypomina się również, że do końca 2006 r. powinny być wymienione dowody osobiste, które zostały wydane w latach 1992-1995. Natomiast dokumenty wydane w latach 1996-2000 trzeba będzie wymienić od 01.01. do 31.12.2007 r.

AS

Dyżurny reporter
Jeśli masz problem lub temat, który należy nagłośnić - zadzwoń do nas! Będziemy interweniować w Twojej sprawie.
Artur Szkudlarek
tel. 79 59 700
lub 0 692 77 10 50



Polkаты Maximus zwyciężczyni III ligi WRONBY

Pokazali jak zwyciężać



Zwycięzcy III ligi WRONBY

Polkаты Maximus Kąty Wr. zostały najlepszą drużyną III ligi 22. edycji koszykarskiej WRONBY. Wyczyn zespołu zasługuje na słowa uznania. Siedem zwycięstw z rzędu, pewne I miejsce w fazie grupowej, łatwo wygrane w play-off i finale, który był „postawieniem kropki nad i”.

Już pierwsze minuty spotkania finałowego pokazały, że przedmeczowe przewidywania, sprawdzone w 100 procentach. Szybko wypracowana przewaga (13:4) i doskonały początek gry tylko to potwierdziły. Przeciwnicy doprowadzili jeszcze w I kwarcie do wyniku 13:11, ale mocne słowa trenera **Tadeusza Grygiela** podziałały mobilizująco na koszykarzy Polkatów, którzy już do końca nie oddali prowadzenia. Druga kwarta meczu to zdecydowana dominacja młodych koszykarzy z Kątów Wrocławskich. Dobra gra obronna, liczne przechwyty i wykańczanie szybkich kontrataków odebrały rywalom jakiegokolwiek nadzieje na końcowy sukces. Wynik meczu po drugiej odsłonie (31:16) mówił wszystko - tego meczu Polkаты już nie miały prawa przegrać.

Przerwa w spotkaniu finałowym nie spowodowała nadmiernego rozluźnienia w szeregach naszego zespołu. Mimo że zespół nie grał porywająco koszykarsko, potrafił powiększać swoją przewagę łatwo kończąc większość akcji. Drużyna Meblbud.pl próbowała jeszcze zmiany systemu obrony na tzw. strefę, ale i z nią radzili sobie gracze Polkatów. Mecz finałowy w odczuciu kibiców, jak i samych zawodników, nie stał na bardzo wysokim poziomie, ale nie o

Z.C.

Przeгляд strażacki

- 5 lutego w Pietrzykowicach zapaliły się dwie komórki w budynkach gospodarczych. Zagrożony był przyległy budynek mieszkalny, mimo dużego zadymienia pożar udało się jednak opanować.
- 7 lutego na drodze nr K35 zderzyły się dwa samochody osobowe. Poszkodowany został jeden kierowca.
- 9 lutego w Pietrzykowicach samochód mercedes sprinter wypadł z drogi i

przewrócił się na dach. Ranna w wyniku osoba została zabrana do szpitala.

► 10 lutego w tej samej miejscowości zapaliła się kabina zaparkowanego samochodu ciężarowego.

► W wielu miejscowości powiatu wrocławskiego w wyniku ocieplenia doszło do lokalnych podtopień budynków.

AS

Po finale konkursu na Wójta Roku

Promocja poprzez zabawę



Rozmowa z wójtem gminy Długołęka Iwoną Agnieszka Łebek o finale konkursu „Wójta Roku 2005”.

- Co udział w finale oznacza dla Pani osobiście i dla gminy?

- Jest to dla mnie ogromne wyróżnienie, daje sporą satysfakcję, tym bardziej, że już po raz drugi znalazłam się w najlepszej dziesiątce, jako jedyna reprezentantka Dolnego Śląska. Oczywiście tak jak każdy

uczestnik decydującej rozgrywki marzyłam o uzyskaniu tytułu Wójta Roku, nie uważam jednak za porażkę fakt, że mi się to nie udało. Była to doskonała okazja do promocji gminy i ukazania jej sukcesów na forum ogólnopolskim, a jednocześnie sposób wciągnięcia mieszkańców do wspólnej zabawy.

- Czy obecny finał konkursu różni się bardzo od ubiegłorocznego?

- Zauważyliśmy znacznie większe zainteresowanie mediów oraz mieszkańców naszej gminy. Wiele osób głosowało w systemie audiotele i pytało o wyniki, co odbieram jako utożsamianie się z gminą i z jej władzami. Konkurs chyba

staje się bardziej popularny z roku na rok.

- Co znaczy dla pani pojęcie „idealny wójt”?

- Hmmm. Nie ma idealów, od tego zaczęłam... Ale dobry wójt to moim zdaniem osoba, którą cechuje odpowiedzialność i rozsądek. To osoba, która lubi ludzi, kontakty z nimi, jest otwarta na sprawy mieszkańców i dba nie tylko o budowę dróg i kanalizacji, ale także o sprawy społeczne, integrację ludzi z gminą, wytworzenie poczucia wspólnoty. Jeśli dla kogoś praca jest prawdziwą pasją, zwykle widać dość szybko jej efekty korzystne dla wszystkich.

- Dziękuję za rozmowę i życzę dalszych sukcesów.

Ewa Mastalska

Remonty gminnych budynków

Nadchodzą zmiany

W 2006 roku zaplanowanych jest wiele remontów gminnych budynków: świetlic, szkół i remiz strażackich.

W świetlicy w Kątnej planowana jest wymiana dachu i remont podłogi. Sołectwo chce także ze swoich środków wykonać drobny remont ogrodu starej szkoły. W świetlicy w Brzezie Łące wykonany zostanie ostatni etap remontu, tj. wykończenie kuchni. Także w Rakowie planowany jest

remont świetlicy. Z uwagi jednak na ogromne potrzeby remontowe i zły stan techniczny budynku, w 2006 roku wykonana będzie tylko część niezbędnych prac. Prawdopodobnie będzie to zrobienie WC i szamba oraz być może remont podłogi. Ostateczna decyzja o zakresie prac będzie podjęta po wykonaniu przedmiotu robót i ich kosztorysowaniu. Podobna sytuacja występuje w Jaksonowicach. Na pewno będzie przeprowadzony remont tego budynku. Szczegółowy zakres prac jednak

uzgodniony zostanie w późniejszym terminie. W świetlicy w Śliwicach będzie wykonane nowe ogrzewanie.

Planowane są także drobne remonty bibliotekach i Gminnym Ośrodku Pomocy Społecznej w Długołęce.

W siedzibie OSP w Długołęce będzie wyremontowany plac manewrowy. Dla OSP Pasikurówice przewidziany jest remont posadzki i malowanie pomieszczeń, a dla OSP Stępin remont podjazdu.

Na remonty świetlic zostało przeznaczone ogółem 200 tys. zł, a na remonty remiz OSP 25 tys. zł. Termin wykonania prac to maksymalnie okres wakacyjny, obecnie przygotowywana jest dokumentacja przetargowa.

Jak co roku będą także wykonywane remonty szkół. W 2006 w pierwszej kolejności zaplanowany został kolejny etap wymiany okien w Długołęce, remont sanitariatów w Mirkowie, a także częściowa wymiana okien w Węgrowie i wykonanie opaski odwadniającej budynek szkoły w Szczodrem. Zaplanowane środki na ten cel w budżecie gminy to 200 tys. zł.

E.M.

Postępowania przetargowe w gminie

Realizacja zadań

W gminie Długołęka wciąż są realizowane zadania budżetowe z dziedziny infrastruktury technicznej, świadczenia usług psychologicznych i dostawy sprzętu na potrzeby Urzędu Gminy.

Rozstrzygnięty został już przetarg na wykonanie nowej nawierzchni z mieszanki mineralno-bitumicznej-asfaltowej w Borowej (koszt 75,680,48 zł) oraz

w Pasikurówicach (koszt 98,509,02 zł), świadczenie usług rzeczoznawstwa majątkowego, świadczenie nieodpłatnych usług psychologicznych w zakresie terapii uzależnień mieszkańców gminy Długołęka poprzez prowadzenie Gminnego Punktu ds. Uzależnień (3,900,00 zł miesięcznie) oraz dostawę 12 zestawów komputerowych z akcesoriami, drukarek i skanera (koszty dwóch zadań z tego

zakresu to 40,812,66 zł i 966,00 zł).

Obecnie prowadzone są postępowania przetargowe o udzielenie zamówień publicznych na wykonanie III etapu kanalizacji sanitarnej w Długołęce, drogi gminnej Pruszwice-Domaszów wraz z odwodnieniem i oświetleniem, wykonania projektu budowlano-wykonawczego dróg w Mirkowie oraz modernizacji gminnego ośrodka zdrowia w Długołęce.

Większość przetargów jest realizowanych w drodze postępowania nieograniczonego.

E.M.

Zaproszenie na Gminny Dzień Kobiet

Wszystko dla pań

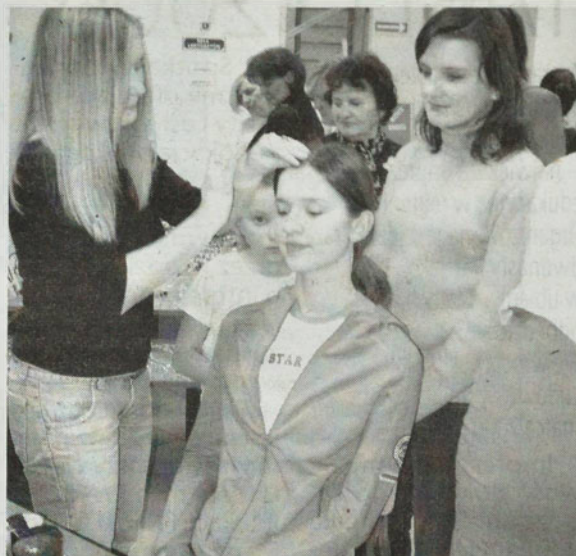

W niedzielę 12 marca w Publicznym Gimnazjum w Borowej odbędzie się po raz trzeci Gminny Dzień Kobiet – impreza, której inicjatorem jest wójt gminy Długołęka Iwona Agnieszka Łebek.

Głównym punktem będzie niezwykle koncert „Miłość, kobiety i śpiew” – najpiękniejsze arie i duety operetkowe i musicalowe. Wzorem lat ubiegłych

przewidziano wiele atrakcji. Na wszystkich przybyłych do borowskiego gimnazjum czekają porady wróżki, wizazystek, kosmetyczek, będzie można także kupić po korzystnej cenie atrakcyjne kosmetyki, biżuterię, garderobę i bieliznę. Spotkanie potrwa od godziny 16 do 20.

Organizatorem imprezy jest wójt gminy Długołęka i Gminny Ośrodek Kultury. Wszystkie panie serdecznie zapraszamy!

E.M.

Karnawał w stylu retro

Dworski bal



11 lutego w siedzibie Gminnego Ośrodka Kultury w Długołęce można było przekonać się na własne oczy, jak nosili się i bawili nasi przodkowie przed kilkuset laty.

„Rzecz o miłości” – taką romantyczną nazwę nosiło spotkanie karnawałowo-walentynkowe połączone z pokazem renesansowych

ubiorów, obyczajów i tańców. Sceny ukazujące życie dworskie w czasach królowej Bony zostały wzbogacone o pokaz renesansowej mody wyjaśniający nazwy i funkcje elementów ówczesnych strojów. Potem chętni mogli wcielić się w rolę dam i rycerzy uczestnicząc w zorganizowanych warsztatach dawnych tańców.

E.M.

Zapraszamy seniorów!

Jeszcze do końca marca będą się odbywać gminne spotkania seniorów, podczas których wójt Iwona Agnieszka Łebek będzie spotykać się z najstarszymi mieszkańcami gminy.

Dokładne terminy marcowych spotkań nie są jeszcze znane, na pewno jednak imienne zaproszenia otrzymają powyżej 65 roku zameldowane na stałe na terenie gminy i zamieszkałe w miejscowościach, w których spotkania jeszcze się nie odbyły. Serdecznie zapraszamy!

Pani wójt serdecznie dziękuje wszystkim seniorom, którzy zechcieli przyjąć zaproszenie i wziąć udział w dotychczas zorganizowanych spotkaniach.

E.M.

DOLNOŚLĄSKIE PREZENTACJE EDUKACYJNE – TARED 2006

WROCLAW Największa impreza edukacyjna

TARED 2006

Zapraszamy na kolejne Dolnośląskie Prezentacje Edukacyjne TARED – największą imprezę edukacyjną w regionie. Organizowana jest już po raz dwunasty, tak jak w ubiegłych latach, odbędzie się we wrocławskiej Hali Ludowej w dniach 8-10 marca 2006 r.

Impreza daje możliwość dokładnego zapoznania się z ofertą edukacyjną kilkudziesięciu polskich i kilku zagranicznych szkół wyższych. Prezentować będą się także szkoły średnie i gimna-

zja. Spotkamy ponadto firmy oferujące produkty i usługi związane z edukacją oraz organizacją zajęć pozalekcyjnych. To równocześnie możliwość zdobycia przez młodzież wiedzy o interesujących szkołach i uczelniach, zapoznania się z nowościami wydawniczymi.

TARED organizowany jest przez wrocławską firmę Interart przy współudziale m.in.: Wydziału Edukacji i Nauki Urzędu Marszałkowskiego oraz Wydziału Edukacji Urzędu Miejskiego Wrocławia. W imprezę zaangażowały się także Wojewódzka Stacja Sanitar-



no-Epidemiologiczna, która 9 marca przeprowadzi konkurs wiedzy na temat uzależnień i innych zagrożeń zdrowotnych.

Nowością TARED-u jest Internetowy In-

formator Edukacyjny. Ukaże się tradycyjny katalog informujący o wystawcach oraz internetowy odpowiednik na stronie www.tared.pl.

Odbędą się także imprezy towarzyszące, których autorami są wszyscy wystawcy. Bardzo ciekawie zapowiada się prezentacja portalu internetowego stworzonego dla Polaków, którego celem jest promocja Australii w Polsce, jako

kierunku edukacyjnego i turystycznego.

TARED może być jednocześnie znakomitą lekcją historii, sztuki i języka. Organizatorzy przygotowali niespodziankę w postaci wystawy „100 Lat Plakatu Rosyjskiego”. Wstęp dla zwiedzających TARED jak i katalog o wystawie będą bezpłatne. Wystawa ta odbyła się wcześniej we wrocławskiej Galerii BWA i cieszyła się dużym zainteresowaniem.

Bilet wstępu kosztuje 3 zł. Upoważnia do dwukrotnego wejścia, w dniu zakupu biletu oraz w dowolnym dniu po godz. 15-tej. Nauczyciele – opiekunowie klas mają wstęp wolny.

Impreza odbywa się pod patronatem marszałka Województwa Dolnośląskiego, prezydenta Wrocławia oraz Kolegium Rektorów Uczelni Wrocławia i Opola.

Małgorzata Salamaga



Akademia Rolnicza we Wrocławiu

uczelnia z europejskim certyfikatem ECTS Label

50-375 Wrocław, ul. C.K. Norwida 25/27

tel. 071 3205-134, 071 328-20-36, fax 071 328-32-21, e-mail: dos@ozi.ar.wroc.pl

Akademia Rolnicza we Wrocławiu oferuje nowoczesne kształcenie na kierunkach przyrodniczych i technicznych związanych z produkcją roślinną, chowem i hodowlą zwierząt, gospodarką żywnościową, biologią i biotechnologią, medycyną weterynaryjną, a także architekturą krajobrazu oraz inżynierią, kształtowaniem i ochroną środowiska.

- 15 kierunków studiów i 25 specjalności
- wyróżnienie Państwowej Komisji Akredytacyjnej
- nowoczesnie wyposażone sale dydaktyczne i laboratoria
- wysoki standard domów studenckich
- nowoczesne obiekty sportowe wraz z krytą pływalnią
- prężnie działające Biuro Karier (promocja absolwentów, oferty pracy, kontakt z pracodawcami)

Informacja o uczelni, kierunkach studiów i zasadach rekrutacji pod adresem:

www.ar.wroc.pl



Uczelnia stwarza wyjątkowe szanse rozwoju w studenckim ruchu naukowym, zespołach artystycznych, klubach i organizacjach studenckich oraz sekcjach sportowych.

REKLAMA

PRZEDSIĘBIORSTWO BUDOWLANO-HANDLOWE

DOM Sp. z o.o.

oferuje do sprzedaży

EKSKLUZYWNE MIESZKANIA W SOBÓTCE

w cichym i spokojnym miejscu, z widokiem na Słężę oraz rozległą okolicę

Powierzchnia – od 29 do 100 m²

Cena 2000 + 7% VAT za 1 m²

55-050 Sobótka
ul. Wrocławska 8
tel. (071) 316-23-76
(071) 390-38-20



PRZYCHODNIA WETERYNARYJNA
DOLVET
Wrocław, ul. Trwała 7
tel. 071 79-30-100
czynne: codziennie w godz. 8÷22

Dr n. wet. Andrzej Czerniak - lekarz weterynarii, specjalista chirurg
Dr n. wet. Piotr Stochnij - lekarz weterynarii

Pełny zakres usług weterynaryjnych
RTG, USG, EKG, endoskopia,
stomatologia, kardiologia,
laboratorium analityczne,
paszporty unijne,
elektroniczne znakowanie

CENTRUM KARMELKOWA ZAPRASZA

Firmy z obszaru „Centrum Karmelkowa” zainteresowane promocją na naszej mapie prosimy o kontakt: Grażyna Urbaniak, tel. (071) 79 59 700, 0693 444-284

Amir
AKUMULATORY
SPRZEDAŻ SERWIS DORADZTWO

Wrocław, ul. Karmelkowa 64A, tel. (071) 363 42 92
Wrocław, ul. Trzebnicka 24, tel. (071) 372 01 84
Wrocław, ul. Piękna 22, tel. (071) 333 15 54
Wrocław, ul. Św. Wincentego 39, tel. (071) 372-21-23

JORDANÓW ŚL. Piłkarze z Kobierzyc walczyli w każdym meczu do końca, co zapewniło im końcowy sukces

Rozstrzygnęły karne



Zwycięski zespół z Kobierzyc grał w składzie: Henryk Łoposzko, Jan Sobiesiak, Andrzej Włodarski, Grzegorz Auguścik, Paweł Kuriata, Piotr Kopec, Rafał Krasicki, Wojciech Ducek, Zdzisław Skrzyniarz
Fot. Grzegorz Gawel

To była bardzo udana pod względem piłkarskim i towarzyskim impreza, w której zagrały drużyny jednostek samorządowych zespół „fabryczny” LG Philips. Koreańczycy po raz pierwszy uczestniczyli w takim turnieju, ale zapowiedzieli swą stałą obecność w następnych edycjach.

- To była dla mnie wielka frajda i przyjemność, ale na co dzień nie gram w piłkę i trochę czuję się zmęczony. Muszę więcej potrenować - powiedział **Minsoo Kang**, jeden z piłkarzy LG Philips.

W sobotę 11 lutego w jordanowskiej hali sportowej odbył się III Jordanowski Halowy Turniej Piłki Nożnej Samorządowców. Do zaciętej rywalizacji przystąpiło siedem reprezentacji samorządowych. W piłkarskich zmaganiach udział wzięli burmistrzowie, wójtowie, radni, sołtysi oraz urzędnicy. Na szczególne słowa uznania zasługuje występ jednej pani - **Agnieszki Okulowskiej** ze Starostwa Powiatowego we Wrocławiu, która pracuje w Wydziale Dróg i Transportu.

- To był mój pierwszy start w takim turnieju, ale na pewno nie ostatni. Jak tylko nasza

drużyna wystąpi w kolejnych zawodach to wezmę w nich udział. Nie miałam żadnej taryfy ulgowej, lecz w męskim towarzystwie grało mi się dobrze - powiedziała **Agnieszka Okulowska**.

Gośćmi turnieju byli m. in. starosta **Andrzej Wąsik** i jego zastępca **Ireneusz Słoma**, także burmistrzowie i wójtowie z powiatu wrocławskiego. Imponował formą w bramce Kątów Wrocławskich burmistrz **Antoni Kopec**. Dzięki jego interwencjom drużyna uniknęła straty wielu goli. - Zebrałem kilku radnych i przyjechaliliśmy na turniej. Najważniejszy jest start i dobra zabawa, nie liczyliśmy na sportowy sukces - powiedział **Antoni Kopec**.

Najpierw grano w dwóch grupach. Zapadły następujące rozstrzygnięcia: grupa I: Mietków - Jordanów 1 : 5, LG Philips - Starostwo 6 : 3, Mietków - LG Philips 3 : 2, Jordanów - Starostwo 8:0, Mietków - Starostwo 7:0, Jordanów - LG Philips 4:0;

Grupa II: Kąty Wr. - Żórawina 0 : 6, Kobierzyce - Kąty Wr. 3 : 1, Żórawina - Kobierzyce 2:3.

Najbardziej pasjonujący w fazie grupowej był mecz o pierwsze miejsce i prawo gry w finale pomiędzy Kobierzycami a Żórawiną. Żó-

rawina prowadziła już 2:0, ale Kobierzyce popisały się piorunującą końcówką, wygrywając 3:2. Zwycięskiego gola na piętnaście sekund przed ostatnim gwizdkiem zdobył **Piotr Kopec**, kierownik referatu budownictwa w urzędzie gminnym.

- Zawsze gramy do końca. Trochę mobilizował nas wójt **Ryszard Pacholik**, ale generalnie mamy taką zasadę, nie tylko zresztą w sporcie, że walczymy uparcie do ostatniej sekundy - powiedział **Piotr Kopec**.

W meczu o trzecie miejsce w turnieju spotkały się zespoły Gminy Mietków i Żórawina. Niestety, mimo wspaniałego dopingów swoich wiernych kibiców, Mietków musiał uznać wyższość Żórawiny w stosunku 1:3.

Prawdziwym dreszczowcem był pojedynek o pierwsze miejsce. Kobierzyce potwierdziły po raz drugi, że potrafią walczyć do końca i wierzyć w swój sukces. Najpierw prowadziły 1:0, ale drużyna z Jordanowa po pięknych dwóch golach **Pawła Pacuła** i **Grzegorza Gawła** objęła prowadzenie 2:1. Bohaterem meczu finału - jak i całego turnieju - był bramkarz z Kobierzyc **Rafał Krasicki**. Najpierw bowiem jego kolega z zespołu **Grzegorz Auguścik** zdo-

był wyrównanie na 2:2, a potem **Krasicki** wręcz zamurował bramkę Kobierzyc, choć piłkarze z Jordanowa mieli kilkanaście świetnych sytuacji na zdobycie gola. W regulaminowym czasie gry było 2:2 i turniej rozstrzygnięto w rzutach karnych. Dzięki znakomitej postawie swojego bramkarza lepsi okazali się zawodnicy z Kobierzyc, zwyciężając 2-1.

- Miałem po prostu dzień konia. Więcej szczęścia niż umiejętności. Wcześniej nigdy nie grywałem na bramce w żadnej drużynie, bo jestem przecieź na to zbyt niski. Bardzo się cieszę, że pomogłem drużynie wygrać ten turniej - powiedział **Rafał Krasicki**, którego wybrano najlepszym bramkarzem turnieju. Najlepszym strzelcem zawodów, z dorobkiem ośmiu bramek, został **Grzegorz Gawel**, sekretarz Gminy Jordanów Śląski.

Fundatorem pięknego trofeum za zajęcie I miejsca w rozgrywkach był przewodniczący Rady Gminy Jordanów Śląski **Zenon Feszczuk**. Pozostałe nagrody również otrzymały nagrody fundowane przez P.H.U. Marek Stawczyński, Spółdzielnię Pracy „Jordanów”, P.H.U. „Wieżowiec”, PRP „Janówek”.

Roman Skiba



W finale drużyna gospodarzy z Jordanowa uległa dopiero w rzutach karnych. Skład zespołu: Krzysztof Iwanków (wójt), Jan Stangret, Piotr Ligas, Zbigniew Fabisch, Paweł Pacuła, Grzegorz Matusiak, Grzegorz Gawel, Rafał Zarzycki, Marek Lech.

Kukurydza to przyszłość

Złoto w kolbach



Rozmowa z Sebastianem Wójcikiem, prezesem zarządu firmy Agrolandis o niewykorzystanym potencjale uprawy kukurydzy na Dolnym Śląsku.

- Czy Polska ma szansę stać się kukurydzianą potęgą?

- Może nie w całym kraju, ale w południowych regionach, zwłaszcza na Dolnym Śląsku i Opolszczyźnie są doskonałe warunki do

jej uprawy ze względu na dobre gleby i długi okres wegetacji. Istnieje duże zapotrzebowanie na eksport do Europy Zachodniej, zwłaszcza do Niemiec, zaspokajane do tej pory poprzez import z Węgier, Słowacji i Francji. Według prognoz Polska zdolna jest uprawiać kukurydzę na areale wynoszącym trzy razy tyle co obecnie, nawet 2 mln ha. Ponadto na rynku dostępnych jest coraz więcej odmian kukurydzy przystosowanych do różnych warunków wilgotności i jakości gleb.

- Dlaczego więc niewielu rolników decyduje się przestać uprawiać?

- Chętnych jest wielu, ale niektórzy obawiają się o opłacalność i rezygnują, co jest związane z ogólną sytuacją na rynku rolniczym w ostatnich latach. Chcemy jednak nadal przekonywać rolników do tej rośliny, dlatego organizujemy takie przedsięwzięcia jak niedawne spotkanie z rolnikami i producentami w Bielaniach Wrocławskich pod hasłem „Kukurydziany potencjał”.

- W jakich dziedzinach przemysłu może być wykorzystywana kukurydza?

- Roślina ta kojarzy się nadal głównie z gotowanymi kolbami czy przetworami w puszkach, tymczasem jej zastosowanie jest o wiele bardziej wszechstronne - nie tylko w szeroko rozumianym przemyśle spożywczym, przetwórczym i browarniczym, ale także w energetyce i przy produkcji biopaliw. Jest ponadto bardzo wydajna, z jednego hektara można uzyskać 15 ton ziarna i 25 ton suchej masy. Naprawdę warto inwestować w kukurydzę, bo wszystko wskazuje na to, że będzie ona rośliną przyszłości.

- Dziękuję za rozmowę

Rozmawiała Ewa Mastalska

OGŁOSZENIA DROBNE

- Piosenki religijne z wersjami instrumentalnymi, oraz tekstami na cd, wspaniale aranżacje, tanio, więcej na: www.piosenkireligijne.cola.pl tel.606160275
- młody atrakcyjny dla pań i par - tel. 889-078-005.
- Dzielnie, jeśli cenisz miłość, uczciwość, szczęście rodzinne, napisz do wspaniałej Kasi(24/170) abs.ekon.gadu-gadu 7367552 poleca serdeczna przyjaciółka.
- Rehabilitacja, masaż, tel. 0501 676 986
- Kupię stare przedwojenne lampy, obrazy, zegary, meble - nawet bardzo zniszczone, tel. 0660 532 696

REKLAMA

GABINET KREDYTOWY

proponuje kredyty:
- KONSOLIDACYJNE
- GOTÓWKOWE
- HIPOTECZNE
- DLA FIRM

UBEZPIECZENIA NA ŻYCIE

50-072 Wrocław,
ul. Włodkowica 11/1b
tel. 071 789 49 30/31

BIURO RACHUNKOWE

„Express Wrocławski”

w prenumeracie
tel. 33-28-387

dom turysty ZGORZELC

NAJLEPSZY I NAJTAŃSZY NOCLEG W ZGORZELCU
tel/fax 075 775 26 69
www.domturysty.prv.pl

Dobra Pożyczka
OD 2,99%*
W SKALI ROKU

Dla Ciebie i Twoich bliskich

PRZYKŁADOWE KALKULACJE POŻYCZEK*

kwota pożyczki	rata miesięczna
20.000 zł	134,14 zł
40.000 zł	268,28 zł
80.000 zł	536,56 zł
120.000 zł	804,84 zł
150.000 zł	1066,05 zł
300.000 zł	2012,10 zł

*NISP DLA PRZYKŁADYCH ZMIARŃ WYNIOSI 9,38%

- niskie raty i odsetki
- długoletni plan spłaty
- uproszczone procedury także dla emerytów, rencistów i rolników

WROCLAW tel. (0..71) 376 60 90, (0..71) 376 60 91,
ul. Szewska 8, II piętro, pok. 10, 50-122 WROCLAW

NOWE KREDYTY GOTÓWKOWE!!!

- bez zaświadczeń o dochodach pod zastaw samochodu
- wysokie kwoty bez zgody współmałżonka
- konsolidacyjne
- SUPER OFERTA DLA ROLNIKÓW

ul. Biskupia 10A lok.14 (boczna Wita Stwosza)
Wrocław, tel. 343 58 54, 346 89 22

SUPER OFERTA!!! KREDYTY GOTÓWKOWE

- ✓ PROMOCJE DLA ROLNIKÓW
- ✓ wysokie kwoty bez zgody współmałżonka
- ✓ gotówka pod zastaw samochodu
- ✓ konsolidacyjne *zapraszamy od 9:00 do 17:00*

Wrocław pl. Grunwaldzki 12-14 lok16,
(wejście od pl. Grunwaldzkiego 10), tel.071 322 05 47

EKO-RIPM Sp. z o.o.
AUTORYZOWANY DOSTAWCA LEKKIEGO OLEJU OPALOWEGO
OFERUJE: OLEJ OPALOWY **ekoterm** ZARZĄDZANIE JAKOŚCIĄ

Wrocław, ul. Swojczycka 32, tel./fax (071) 348 04 91-92
Kostomłoty, ul. Średzka 10A, tel./fax (071) 396 92 48
www.ekorim.pl infolinia 0801 645 972*

NAJWYŻSZA JAKOŚĆ ZA WŁAŚCIWĄ CENĘ
* koszt połączenia 1 impuls TP S.A

Druga kara byłego więźnia

Jak żyć na wolności?

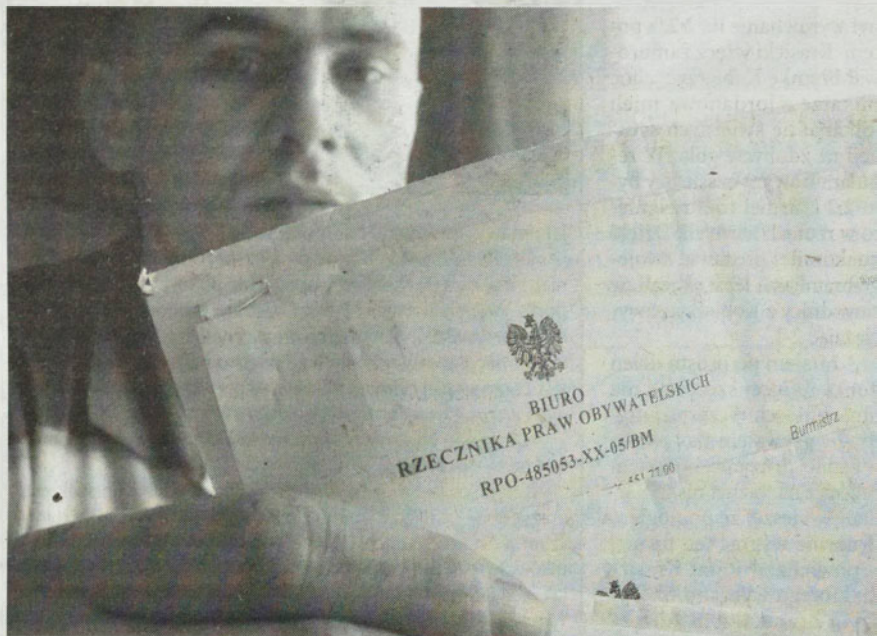

– Liczyłem na pomoc rzecznika praw obywatelskich, ale ten kieruje mnie do gminy. Jestem bezsilny – mówi Andrzej Szczepanik

Andrzej Szczepanik z Garncarska stara się o mieszkanie. Jest bezdomny i żaden pracodawca nie chce go zatrudnić. Gmina nie ma wolnych lokali i koło się zamyka.

– W zakładach karnych przesiedziałem prawie 10 lat. Wszystko przez głupotę i nerwy. Powiedziałem dość. Za mury już nie wrócę – wzdycha **Andrzej Szczepanik**.

Wszystkie procesy miał o pobicie. Rozłąki z rodziną sprawiły, że jest z żoną w separacji. Mają dwójkę dzieci w wieku 4 i 5 lat. Choć postanowił się zmienić, w resocjalizację nie wierzy. – Za murami bez problemu można ku-

pić narkotyki czy flaszke wódki. To kwestia pieniędzy, a przebitka jest podwójna. Ja wołałem pracować w piekarni. Czas wolny spędzałem na siłowni – opowiada.

Do zakładu karnego nie chce wracać. Przekonały go rady starszych więźniów, którzy żałują zmarnowanych lat. – Andrzej spójrz na nas i ucz się. Przez głupotę straciliśmy domy, rodziny, dzieci. Uświadom sobie, jakie możliwości daje wolność.

Metraż kontrolowany

Po odsiedzeniu wyroku mężczyzna wrócił do Garncarska. – Chciałem się ustakować, podjąć stałą pracę, mieć własny kąt. W gminie złożyłem wniosek o przydział mieszkania,

ale komisja go odrzuciła – twierdzi Szczepanik.

Mężczyzna tymczasowo zamieszkał u swojej matki. – Pan Andrzej ubiegał się o mieszkanie, ale nie spełniał wymogów. Według prawa o lokal socjalny mogą starać się osoby, które mieszkają na powierzchni mniejszej niż 5 mkw. na osobę – uzasadnia **Teresa Pukała**, kierowniczka Zarządu Budynków Mieszkalnych w Sobótce.

Wolność bez pracy

Mężczyzna podjął desperacki krok i wymeldował się. Przez to otrzymał status bezdomnego i znalazł się w kolejce oczekujących po własne M.

Jak tłumaczy kierowniczka ZBM-u istnieją różne kryteria przydziału

lokali. Największe szanse mają rodziny wielodzietne, samotne matki oraz osoby, które najdłużej czekają. Obecnie na mieszkania w gminie czeka 50 rodzin. Kiedy były więzień otrzyma lokal – nie wiadomo.

Jednak prawdziwa gehenna zaczęła się, kiedy szukał pracy. Pracodawcy nie chcą zatrudniać osoby bezdomnej. – Zostałem bez mieszkania i pracy. Kilkakrotnie prosiłem o pomoc rzeczownika praw obywatelskich. W biurze odpowiadano: przydziel lokum to sprawa gminy. Jak mam żyć na wolności?

Wujek „Dobra Rada”

– Ten pan powinien zgłosić się do nas. Komfortowo nie jest, ale przynajmniej będzie zameldowany i łatwiej znajdzie pracę – tłumaczy **Ewa Humienina** z Domu Socjalnego dla Mężczyzn we Wrocławiu. 80 procent bezdomnych zgłaszających się do placówki to byli więźniowie.

Pomocą w załatwieniu spraw lokalowych do niedawna zajmowało się Wrocławskie Towarzystwo Opieki nad Więźniami, ale straciło uprawnienia. – Istniejemy od 1989 roku. W ciągu roku pomagaliśmy 300 więźniom. Niestety, miasto przestało nas dotować. Obecnie pensjonariuszom możemy służyć dobrym słowem – wzdycha **Elżbieta Dobiejewska**, była szefowa towarzystwa.

Zdesperowany bezdomny zapowiedział, że zajmie pustostan.

Jacek Bomersbach

Bawili się, aby pomóc innym

Tango charytatywne



Goście bawili się w reprezentacyjnej sali rycerskiej zamku. Impreza trwała całą noc

90 osób bawiło się na balu dobroczynnym w Sobótce Górce. Dochód z imprezy wspomaga niepełnosprawne dzieci i inne cele charytatywne.

Przy dźwiękach orkiestry bawiono się do białego rana. Specjalnie do tego celu użyczono sali rycerskiej, która najlepiej prezentuje się spośród wszystkich pomieszczeń zamku. W trakcie zabawy odbyły się licytacje malowideł przedstawiających m.in. krajobrazy Ślący. Najwyższe ceny (ok. 1000 zł) osiągnęły prace artystów z Sobótki – **Władysława Dzielnickiego** i **Andrzeja Kalety**, warszawiaka, który kiedyś mieszkał w Sobótce. Cena wywoławcza obrazów zaczynała się od kwot 30 – 100 zł. Łącznie wszystkie prace zlicytowano za ok. 3 tys. zł.

Komendanci i VIP-y

Na imprezę zaproszono VIP-ów, przedstawiciele stowarzyszeń pracodawców, oświaty oraz służb mundurowych. Wraz z żonami obecni byli **Andrzej Wąsik**, starosta powiatu wrocławskiego i wicestarosta **Ireneusz**

Słoma. A także **Sławomir Hryniewicz**, prezes stowarzyszenia przedsiębiorców z Kątów Wrocławskich oraz komendanci policji – **Marcel Szmigielski**, **Roman Bojdoł** i **Józef Semenowicz**, oraz inne osoby związane z lokalnym biznesem, mediami i działalnością charytatywną. Aby goście czuli się jak najlepiej, wszelkich starań dołożył **Witold Kwas**, dyrektor zamku.

Na pomoc innym

Imprezę od 4 lat organizuje stowarzyszenie AS, które w Sobótce działa od siedmiu lat. – Wszystkie zdobyte środki przeznaczamy na działalność statutową, głównie dla niepełnosprawnych dzieci i dorosłych. Wspieramy też wiele inicjatyw na terenie całego powiatu wrocławskiego – tłumaczy **Zenon Gali**, prezes AS-a.

Stowarzyszenie Wspierania Inicjatyw Lokalnych AS dziękuje wszystkim, którzy zdecydowali się wesprzeć działalność charytatywną przekazując 1 procent podatku na konto stowarzyszenia: NRB 77 95 74 1015 2003 02 00 0884 001

BOM

Wybiorą gorszy standard czy kłopoty?

Luksusów nie będzie

Państwo Borkowie zamierzają wrócić do domu, który grozi zawaleniem. Tak się stanie, jeśli gmina nie przyzna im lokalu o odpowiednim standardzie.

Latem w Księginicach Małych runął dach budynku niszcząc strop i podłogę. – To nastąpiło w nocy. Usłyszałam trzask. Na przedpokój zawalił się sufit i spróchniały strop – opowiada **Marcela Borek**.

Na szczęście na górze w pokojach nikogo nie było. Rodzina mieszkała w domu od 50 lat. Przez ten czas nikt nie remontował budynku. – Kiedy chciałem odnawiać

zaraz zjawiały się różne komisje. Obiekt jest zabytkowy i pod groźbą kary zabroniono mi cokolwiek zmieniać – rozkłada ręce **Roman Borek**. Co innego mówi **Teresa Pukała** z Zarządu Budynków Mieszkalnych w Sobótce. – Dom niszczał, bo nikt z lokatorów go nie remontował. Ręczę, że gdyby łatano dach na bieżąco, żaden konserwator nie miałby pretensji.

Obecnie rodzina przeprowadziła się do Sobótki i oczekuje na lokal. Odmówiła przeprowadzenia się do lokalu socjalnego z powodu złych warunków. Mówią, że jeśli gmina przydzieli im mieszkanie o podobnym,

niskim standardzie, wrócą do zniszczonego domu. – Budynek jest własnością gminy, która chce go odnowić i sprzedać. Żaden z lo-



Marcela, córka Sylwia i Roman Borek obecnie mieszkają w Sobótce. Nie wiadomo, czy przeprowadzą się do lokalu socjalnego

katorów nie ma umowy najmu. Nigdy nie płacili czynszu. Jeśli nadzór budowlany stwierdzi, że dom grozi zawaleniem wszyscy zostaną siłą eksmitowani nawet do świetlicy – tłumaczy proszący o zachowanie anonimowości urzędnik z gminy.

BOM

Znikające słupki



Po raz drugi ktoś pościła metalowe słupki, które uniemożliwiają przejazd między ul. Warszawską i Mickiewicza w Sobótce.

O sprawie pisaliśmy na początku stycznia. Gmina zagroziła istniejącym od kilkudziesięciu lat przesmyk, który był skrótem ułatwiającym przejazd właścicielom posesji. – Droga od 30 lat nikomu nie przeszkadzała. Nie rozumiem decyzji gminy – mówi **Aleksander Dowgier**, mieszkaniec ulicy Mickiewicza. Przesmyk zagrodzono z powodu protestów budujących się mieszkańców. Jednak słupki ciągle ktoś niszczy. Urząd złożył zawiadomienie o kradzieży, ale zdaniem policji słupków nie kradną złomiarze. Ktoś usuwa je, aby nadal jeździć drogą.

BOM

Gitarzysta gra Chopina



Marek Długosz, jeden z czołowych polskich gitarzystów, wystąpił w Muzeum Słężańskim. Muzyk zagrał utwory m.in. F. Chopina, J.S. Bacha, Aleksandra Tansmana oraz południowoamerykańskich twórców. – Grając trzema palcami na dolnych strunach uzyskujemy efekt tremola – tłumaczył techniki gry i opowiadał historię powstawania utworów. Po koncercie mistrz podpisywał autografy na swojej najnowszej płycie. Marek Długosz pochodzi z Wrocławia, gdzie jest dyrektorem artystycznym Wrocławskiego Festiwalu Gitarowego. Laureat wielu konkursów międzynarodowych. W Sobótce zagrał po raz czwarty.

BOM

Przed szkole nr 1 w Sobótce

Muchomorki po irlandzku



Z powodu ferii w szkołach i przedszkolach nie było Dnia Babci i Dziadka. Po zimowej przerwie uznano jednak, że święta są zbyt ważne, aby je pominąć. W placówkach organizowano występy artystyczne. Maluchy deklamowały wiersze, a na stołach nie zabrakło domowych wypieków. Na zdjęciu grupa Muchomorków z przedszkola w Sobótce, która zaprezentowała tańce irlandzkie. Jasu Marczak, Kubuś Ośmiałowski, Grzesiu Gróg, Karolek Marciwicz, Julia Wach, Wiktoria Kondracka, Julia Zygadło, Klaudia Kaszak, Sylwia Pralat, Julia Kowcz, Ania Białobrzaska, Karinka Cisowska.

BOM

MOJA MAŁA OJCZYZNA

Milicjant przy stoliku

W latach 50-tych. Komisja wyborcza sprawdza listę mieszkańców ulicy Strzelców i Słonecznej. Nad wszystkim czuwa funkcjonariusz Milicji Obywatelskiej, który siedzi przy stoliku. Zmiany polityczne po 1956 roku były istotne. Na zebraniach wiejskich dochodziło do ostrych dyskusji. Ludzie domagali się m.in. wprowadzenia demokracji do szkół. Podczas wiecu robotnicy ze Strzeblowa próbowali na taczach wywieźć przewodniczącego Miejskiej Rady Narodowej. W 1957 roku wszystko wraca do porządku i utartych schematów. W Kątach Wrocławskich stanął pomnik gen. Karola Świerczewskiego. W całym powiecie wrocławskim uroczystości obchodzą Dni Leninowiczki rocznicę Rewolucji Październikowej.

BOM



Wojenni posiadacze starszych i nowszych zdjęć, widokówek, sztychów z dzieł gminy i powiatu o kontakt z naszą redakcją (071) 79 59 700. Chętnie zaprezentujemy nie tylko zabytki, stare widoki, ale i wydarzenia powojenne, np. zdjęcia pochodów pierwszomajowych, uroczystości z lat 1945-80, imprez kulturalnych czy sportowych. To już jest również historia tej Małej Ojczyzny. Warto ją poznać i przypomnieć. Temu właśnie służy nasz cykl publikacji „Moja Mała Ojczyzna”. Zapraszamy do współpracy

Małżeńska ugoda

Mieszkanca Strzegomian zgłosiła policji gwałt. Funkcjonariusze na miejscu zabezpieczyli ślady i zatrzymali domniemanego sprawcę – męża poszkodowanej, który mówił, że jest niewinny. Na drugi dzień kobieta przyszła do komisariatu i odwołała wszystkie zeznania.

Poślizg na lodzie

Przez ostatnie dwa tygodnie do przychodni w Sobótce zgłosiło się ok. 30 pacjentów z urazami kończyn. Większość obrażeń spowodował upadek na śliskim chodniku. – Najczęściej z pomocy lekarskiej korzystają osoby starsze. W 3 przypadkach były to urazy klatki piersiowej – informuje lekarka z przychodni rodzinnej przy ulicy Strzelców.

Rok za pijaństwo

Ponad 2 promile alkoholu miał kierowca peugeot, który w Mirosławicach wpadł do rowu. Mężczyzna jechał pijany, aż z Tychów na Górnym Śląsku. Z wypadku wyszedł bez szwanku. Kierowca dobrowolnie poddał się karze i posiedział rok w więzieniu. Dodatkowo wpłacił pewną kwotę na rzecz fundacji ofiar wypadków drogowych. Pieniądze, które miał ze sobą zabezpieczono w poczet kary.

Rekin pomścił ojca

We wrocławskim sądzie rozpoczął się proces 28-letniego **Zdzisława T.** (pseudonim młody rekin) mieszkańca Górki. Rok temu mężczyzna skatował na śmierć 50-letniego **Stanisława K.** w jego mieszkaniu przy ulicy św. Anny. Powodem śmiertelnego pobicia była zemsta za ojca, którego synowie Stanisław K. wyrzucili z domu. Ojciec 28-latką (Stary Rekin) często zamieszkiwał w lokatora, gdzie urządzali libację alkoholowe. Na rozprawie Zdzisław T. stwierdził, że nie chciał zabić mężczyzny.

Ptaki na uwieczni

- Nie mamy uprawnień, aby karać hodowców drobiu za nieprzestrzeganie przepisów. Na terenie gminy istnieje problem egzekwowania przepisów i brakuje służb, które to nadzorują – mówi **Zygmunt Dydyna**, lekarz weterynarii z Sobótki. Z powodu zagrożenia ptasią grypą, tydzień temu przywrócono zarządzenie krajowego lekarza weterynarii, nakazujące hodowcom ptaków domowych zamykanie ich w kurniku i ograniczenie kontaktu z innymi ptakami wędrownymi.

BOM

Dyżurny reporter

Jeśli masz problem lub temat, który należy nagłośnić – Zadzwoni do nas! Będziemy interweniować w Twojej sprawie. **Jacek Bomersbach** tel. 79 59 700 lub 0501 174 139



Wraca sprawa przystanku linii 502

Bezpieczeństwo i pamięć



Znicz płonie w miejscu, gdzie wydarzył się wypadek

Nie udało się uratować starszej kobiety, której autobus przejechał po nogach. W miejscu wypadku ktoś zapalił znicz.

chciała wylądować. W tej kwestii przepisy kłócą się z decyzją kierowcy, który postąpił tak, jak nakazuje zwykła przyzwyczajenie.

Dramat wydarzył się przy ulicy Świdnickiej, obok kościoła św. Anny. Kobieta wysiadła z autobusu linii 502. Kiedy pojazd już jechał, pasażerka przewróciła się na chodniku tak nieszczęśliwie, że jej nogi dostały się pod koła pojazdu. Ciężko ranną przewieziono na oddział reanimacji, a kiedy jej stan się poprawił, trafiła na oddział chirurgii urazowej, gdzie amputowano jej nogi. Niestety, parę dni później kobieta zmarła.

Wypadek spowodował łąwinę dyskusji, czy kierowca prawidłowo postąpił ulegając prośbie pasażerki otwierając drzwi w miejscu, gdzie

Przy okazji odżyła sprawa przeniesienia przystanku linii 502 (obok poczty) na teren dworca PKS. – Autobus zatrzymuje się parę metrów od przejścia dla pieszych. Kierowcy jadący z przeciwka nie widzą przechodniów. To cud, że jeszcze nie było wypadku – apeluje **Tadeusz Grzebienuk**, wiceprzewodniczący rady osiedla. Walka o zmianę lokalizacji trwa 2 lata. – Do znudzenia słemy wnioski i upominamy się o to. Nie wiadomo, dlaczego władze nie reagują – dodaje **Szczepan Bałamut**, przewodniczący rady osiedla. Wiadomo, że decyzję musi zaakceptować gmina, starostwo i linia DLA.

BOM

Porozmawiajmy o BIZNESIE



Pekin śle AGD

Elżbieta Gliszczyńska, właścicielka sklepu „Wszystko za 4 zł”

- W Sobótce istnieją dwa sklepy handlujące towarami w cenie 4 i 5 zł. Jest pani zadowolona z prowadzenia własnego biznesu?

- Jeszcze niedawno pracowałam w fabryce chińskich zupek w Wierzbicach. Nie odpowiadały mi warunki i latem zwolniłam się. Później znalazłam dorywczą pracę. W końcu postanowiłam spróbować własnych sił zakładając biznes. Na początku miałam problemy z prowadzeniem księgi podatkowej przychodów i rozchodów, ale szybko nauczyłam się ją prowadzić. Nie żałuję decyzji.

- Utarło się, że tańsze rzeczy są gorszej jakości. Czy rzeczywiście to prawda?

- Zazwyczaj są to produkty importowane z Chin

lub Indonezji. Ale dziś coraz więcej, nawet bogatych krajów, handluje ze Wschodem. To wymusiło poprawę jakości produkowanych tam artykułów. Przed wyłożeniem towaru na półkę staram się sprawdzać, czy wszystko działa jak należy.

- Ile w Polsce jest hurtowni zaopatrujących sklepy z artykułami po 4 zł?

- W Internecie znalazłam około 20. We Wrocławiu istnieje cztery. To specjalny rodzaj hurtowni przeznaczony do obsługi „tanich” sklepów.

- Co najczęściej kupują klienci?

- Mężczyźni zazwyczaj małe zestawy narzędzi: śrubokręty, wiertła. Kobiety rzeczy kuchenne, deski do krojenia, noże itp. Dzieci przebiegają w zabawkach, których wybór jest spory.

BOM

Gimnazjaliści badają gminę

Młodzi socjologodzy



Młodzi ankieterzy wraz z dyrektorką Agatą Roman i wychowawczynią Magdaleną Rachwał prezentują wyniki swoich badań

Byli trochę zdziwieni, gdy dowiedzieli się o dodatkowym bloku zajęć przewidzianych dla ich klasy. Szybko przekonali się jednak, że mogą spędzać dwie godziny naprawdę ciekawie, na przykład wcielając się w role lokalnych socjologów.

Dodatkowy blok zajęć to pomysł wicedyrektor **Agaty Roman**, chcącej przybliżyć młodym ludziom sprawy społeczne. - Wiem, że gimnazjaliści nie interesują się tymi problemami, a WOS uważają zwykle za nudny i trudny przedmiot. Chciałam pokazać uczniom, że to nie suche regułki, ale sprawy dotyczące nas wszystkich żyjących w danej społeczności, na którą każdy z nas ma jakiś wpływ.

Przy realizacji programu pomaga wychowawczyni **Magdalena Rachwał**, podobnie jak pani dyrektor ucząca historii i WOS-u. W pierwszej klasie zajęcia miały bardziej rekreacyjny charakter - uczniowie zwiedzili muzea, biblioteki, wykonywali prace plastyczne, uczyli się działania w zespole i pisania sprawozdań. Teraz zajmują się więcej kwestiami społecznymi, a ostatnio za pomocą ankiet próbowali poznać życie i problemy najbliższego otoczenia.

- Każdy z nas miał wymyślić zestaw pytań i zadać je dziesięciu osobom - wyjaśnia **Paulina Zygałdo**. - Ludzie zwykle chętnie odpowiadali, choć niektórzy uznawali to za żart. Czasem narzekali na ciężkie czasy albo mówili rzeczy, które nas

niesco dziwiły, na przykład, że młodzież jest agresywna.

Pytania dotyczyły zwykle bezpieczeństwa, sytuacji materialnej, szans znalezienia pracy, dostępu do życia kulturalnego czy sportowego. Według oceny ankietowanych mieszkańców Siechnice są miastem zaniedbaczonym, ale raczej bezpiecznym. Nie ma dużego dostępu do imprez kulturalnych, ale dzięki nowej hali można uprawiać różne dyscypliny sportu. Mieszkańcy twierdzą, że znalezienie dobrej pracy jest trudne, choć możliwe, a zarobki nie wystarczają zwykle na zaspokojenie wszystkich potrzeb.

Wyniki ankiety zostaną umieszczone na dużych tablicach przy wejściu do szkoły, wszyscy więc będą mogli zapoznać się z pracą młodych socjologów.

A tymczasem „blokerów”, jak sami się nazywają, czekają w tym semestrze zajęcia z filmoznawstwa i komunikacji społecznej oraz realizacja projektu antykorupcyjnego.

Uczniowie postarają się opowiedzieć swoim rówieśnikom o tym problemie za pomocą przedstawienia w szkolnej rozgłośni - wyjaśnia **Agata Roman**. - Myślimy też o nawiązaniu bliższej współpracy z lokalnymi władzami i zapoznaniu młodzieży z funkcjonowaniem urzędu gminy.

Uczniowie z II c zapewnają, że są traktowani całkiem normalnie przez swoich rówieśników z innych klas. Niektórzy tylko trochę im zazdroszczą, a inni żalują, że mają dwie lekcje więcej. Podobnie są odbierani ich koledzy z pierwszej klasy uczestniczący w zajęciach z bloku.

- Co nam to dało? - zastanawia się **Krzysztof Żmijowski**. - Na pewno staliśmy się bardziej otwarci, nie wstydzimy się wypowiadać swojego zdania. Zgaliśmy się też ze sobą chyba szybciej niż inne klasy podczas ubiegłorocznych wyjazdów i wspólnych działań.

- Klasa ta jest bardzo aktywna w zajęciach pozalekcyjnych - przyznają nauczyciele. - U wielu osób widać ciekawość, chęć dowiedzenia się czegoś więcej, a nie tylko zaliczenia obowiązkowego materiału. Rozbudzenie twórczego myślenia na pewno przyda im się w dalszej nauce, a potem w dorosłym życiu.

Ewa Mastalska

Potomek wikingów



Nie wszystkie koty spędzają zimę wyłącznie przy ciepłym piecu. Dorodny Agir, przedstawiciel rasy norweskiej, chętnie spaceruje po zimowych Siechnicach w okolicy ulicy Świerczewskiego. Nic dziwnego, z takim futrem nie straszny mu żaden mróz.

Radni przyjęli budżet gminy

Dalsze inwestycje



Radni zaaprobowali propozycję budżetu przedstawioną przez wójta

W uchwalonym 9 lutego budżecie gminy Święta Katarzyna zapisana jest kontynuacja wielu zadań rozpoczętych w roku 2005.

- Jest to budżet na miarę potrzeb i możliwości gminy - powiedział wójt **Jerzy Fitek**. - Najważniejsze są inwestycje z dziedziny infrastruktury technicznej, oświaty i sportu.

Dochody budżetu wynoszą 32 155 202 zł. Dochody własne w wysokości 23 371 822 zł stanowią 72,68% tej kwoty, subwencje na zadania oświatowe wynoszą 5 525 728 zł (17,18%), a dotacje na zadania bieżące oraz zlecone wynoszą 3 104 652 zł (9,66%). Wydatki gminy zaplanowano na kwotę 35 295 202 zł, w tym 24 531 202 zł wydatków bieżących (69,5%). Z tej kwoty na oświatę i wychowanie przeznaczono 10 159 950 zł.

Łączny koszt gminnych inwestycji wyniesie 10 764 000 zł oraz dotacja 650 000 zł z Gminnego Funduszu Ochrony Środowiska. W 2006 roku przewidziano do realizacji dalszą rozbudowę sieci wodociągowej w Radomierzycach, Zacharyzicach i Siechnicach, a także połączenie sieci wodociągowej zasilanych w wodę z SUW Łukaszowice i SUW Święta Katarzyna na odcinku Sulimów-Bogusławice. Powstanie również nowy chodnik Siechnice - Święta Katarzyna (drugi etap), nowe drogi i ulice w wielu innych miejscowościach. Zostanie opracowany projekt zagospodarowania terenu pod centrum usługo-

wo-mieszkalne w Siechnicach oraz rozpoczną się prace projektowe związane z modernizacją byłego budynku urzędu gminy, gdzie powstanie między innymi biblioteka. Inne ważne zadania to rozpoczęcie prac przygotowawczych niezbędnych do wybudowania mieszkań komunalnych w Świętej Katarzynie, modernizacja parków, budowa świetlicy w Iwinach i Żernikach Wrocławskich, dokończenie budowy szkoły podstawowej w Żernikach Wrocławskich oraz przygotowanie projektu technicznego sali gimnastycznej przy szkole w Świętej Katarzynie oraz kolejny etap budowy boiska w kompleksie sportowo-rekreacyjnym w Siechnicach, a także budowa drogi z oświetleniem w Gminnej Strefie Aktywności Gospodarczej. Część inwestycji będzie realizowanych także w następnych latach, nawet do roku 2014.

Z tegorocznego budżetu zostaną sfinansowane prace projektowe związane z budową kanalizacji sanitarnej w ramach międzygminnego programu ochrony wód zlewni Słęży i Oławy. Po otrzymaniu promesy finansowej z Funduszu Spójności będą ogłoszone przetargi na wyłonienie wykonawców.

Inne zadania z dziedziny wodno-kanalizacyjnej to budowa kanalizacji sanitarnej w Świętej Katarzynie i Radwanicach dofinansowane z Gminnego Funduszu Ochrony Środowiska.

E.M.

Pies policyjny w przedszkolu

Puszysty przyjaciel

Ma 10 lat, waży 38 kilo, umie skakać na wysokość 2,5 metra i jak każdy policjant zajmuje się tropieniem przestępców. Ostatnio dzieci z przedszkola w Świętej Katarzynie miały okazję poznać tego niezwyklego niemieckiego owczarka Cywila.

- Na jego wizytę czekało jak na Świętego Mikołaja - opowiadają nauczycielki. - Dzieci rysowały portrety psa, choć nie wiedziały jeszcze jak on wygląda, niektóre przyniosły dla niego drobne upominki.

Cywil jest oficjalnie psem patrolowo-tropiącym, najczęściej uczestniczy jednak w prelekcjach o bezpieczeństwie organizowanych w szkołach i przedszkolach w ramach akcji „Przyjaciel pies”. Jego opiekunka, starsza posterunkowa **Agnieszka Natkańczyk** z Komendy Miejskiej Policji we Wrocławiu demonstruje najmłodszym, jak uniknąć ataków psów i co robić w przypadku zagrożenia.

Policjantka będąca jedyną na Dolnym Śląsku kobietą-przewodnikiem psychoprzyznaje, że nieraz wyodrzy to śmiesznie, ponieważ Cywil zamiast udawać dziką

bestię potrafi położyć się na grzbiecie oczekując głaskania. Nic dziwnego, że dzieci dosłownie ustawiają się w kolejki, by dotknąć jego czarnego, puszystego futra.

Czworonogi stróż porządku otrzymał od przedszkolaków psie przysmaki oraz kostkę do czyszczenia zębów. Okazał swoje zadowolenie z tego prezentu biorąc się od razu za energiczne obgryzanie. Dzieci

zostały natomiast obdarzone przez policjantów naklejkami z Komisarzem Lwem.

E.M.

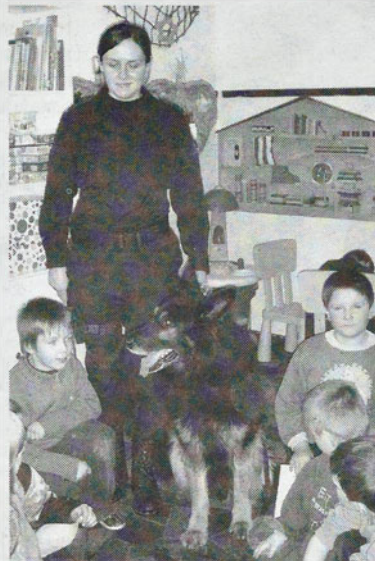

Wzrost projektu biblioteki w Świętej Katarzynie

Dotknąć i posłuchać

Chcemy wykorzystać nowoczesne osiągnięcia techniki, by pozwolić dzieciom zapoznać się z przeszłością, jaka jest Muzeum Powstania Śląskiego – tak mówi kierownik biblioteki w Świętej Katarzynie Beata Rzewuska opisując utworzenia centrum multimedialnego „Biblioteka”.

Wszystkich i niemieckich mieszkańców będzie można nie tylko czytać, ale „dotykać” i słuchać za pomocą komputera i rzutnika multimedialnego. Sprzęt będzie dostępny w bibliotece dla wszystkich zainteresowanych, a ponadto może być używany podczas żywych lekcji historii w szkołach.

Projekt uzyskał dofinansowanie Fundacji Współpracy Polsko-Niemieckiej w wysokości 14,7 tys. zł. Koszt zakupu sprzętu wyniesie 13,5 tys. zł, a pozostała suma zostanie przeznaczona na opracowanie informatora.

Uroczyste otwarcie centrum nastąpi 23 czerwca, z udziałem konsula i innych gości z Niemiec.

Nie jest to pierwsza inicjatywa biblioteki nawiązująca do historii Świętej Katarzyny. Jesienią można było tam zwiedzać wystawę „Swoi i obcy”, na której lokalne dzieje zostały ukazane poprzez makiety i opisy dzieł budynków wykonane przez gimnazjalistów. Z tej okazji został wydany katalog zawierający stare zdjęcia oraz wspomnienia polskich i niemieckich mieszkańców.

E.M.

Materiały historyczne, dokumenty, listy, nagrania – udostępnione przez

przedszkole w Świętej Katarzynie

Maluszki-Kaczuszki



Grupa maluchów z przedszkola w Świętej Katarzynie jest nadal pełna wrażeń po zabawie z psem policyjnym. Zdjęcie w górnym rzędzie: Szymon Wołk, Olek Raczek, Oliver Jędrzejowski, Mariusz Centner, Kuba Brynda, Patryk Zakala, Mieszko Zieliński, Michał Dąbrowski. W dolnym rzędzie: Lukasz Warwasiewicz, Sonia Grabowy, Kuba Ner, Milena Kurtiak, Monika Szwabowska, Justyna Symbler, Michał Landzwojczak, Kacper Fiolek.

E.M.

MOJA MAŁA OJCZYZNA

Pionierzy cykliści

Zdjęcie pochodzącym z 1945 lub 1946 roku są czterej młodzi mężczyźni przybyli niedawno do Smardzowa z Kresów Wschodnich. Od lewej: Władysław Wójcik, Bolesław Szulowski, Michał Skiba i Antoni Duraj. W sierpniu 2005 roku, przy okazji obchodów 60-lecia przybycia polskich osadników do Smardzowa na podobnym zdjęciu zostali uczestnikami dzisiejsi mieszkańcy, w tym sołtys Edward Skiba (bratanek Michała Skiby).

E.M.



Wszyscy posiadacze starszych i nowszych zdjęć, widokówek, sztychów z dzieł gminy i powiatu o kontakt z naszą redakcją (071) 79 59 700. Chętnie zaprezentujemy nie tylko zabytki, stare widoki, ale i wydarzenia powojenne, np. zdjęcia pochodów pierwszomajowych, uroczystości z lat 1945-80, imprez kulturalnych czy sportowych. To już jest również historia tej Małej Ojczyzny. Warto ją poznać na nowo, przypomnieć. Temu właśnie służy nasz cykl publikacji „Moja Mała Ojczyzna”. Zapraszamy do współpracy

Awans komendanta

Komendant Komisariatu Policji Wrocław-Rakowice, młodszy inspektor **Mariusz Żebrowski** awansował ostatnio na zastępcę komendanta miejskiego we Wrocławiu. Jego obowiązki pełni tymczasowo zastępca podinspektor **Adam Pęcak**.

Mimo zmiany stanowiska komendant Żebrowski nadal bierze udział w działaniach Społecznego Zespołu Doradczego Komendanta Komisariatu Policji Wrocław-Rakowice, w którym uczestniczy też wójt **Jerzy Fitek**. Na ostatnim zebraniu w dniu 21 lutego pracowano nadal nad stworzeniem mapy miejsc niebezpiecznych i szczególnie uciążliwych dla mieszkańców.

Nowa przewodnicząca

Radni gminy Święta Katarzyna wybrali na nową przewodniczącą Rady Gminy **Barbarę Kosterską**. Nie udało się wybrać wiceprzewodniczącego, ponieważ żaden z kandydatów nie uzyskał większości głosów. Ponowne wybory odbędą się na najbliższej sesji.

Jest praca

Gminne Centrum Informacji posiada ofertę pracy we Wrocławiu dla krawców i fryzjerek. Bliższe informacje w siedzibie GCI przy ul. Wiosennej 7 w Siechnicach lub pod numerem telefonu 390 20 31.

Szkoła na wiosnę

Kompletowanie wyposażenia nowej szkoły podstawowej w Żernikach Wrocławskich potrwa prawdopodobnie do końca marca. Uczniowie „wprowadzą” się tam może już po feriach wielkanocnych.

5 lat minęło

16 lutego Klub Seniora w Żernikach Wrocławskich świętował 5-lecie swojej działalności. W okolicznościowej zabawie w świetlicy z przygotowaniem własnym programem i niespodziankami brało udział kilkadziesiąt osób.

Sukcesy artystów

Przedstawiciele GCK – grupa teatralna, chór Kantata i zespół Strzałki – zostali laureatami XI Międzygminnego Przeglądu Grup Kołędniczych „Pastorałka” w Poniatowej. Zespół Strzałki wywalczył ponadto Grand Prix konkursu i zwrócił na siebie uwagę profesjonalnych przedstawicieli branży muzycznej.

Strażacki konkurs

We wszystkich szkołach trwają eliminacje do organizowanego przez Straż Pożarną konkursu wiedzy przeciwpożarowej dla dzieci i młodzieży. Gminny finał wraz z rozstrzygnięciem konkursu plastycznego odbędzie się 2 marca przed południem w Klubie „Relaks” w Siechnicach.

E.M.

Dyżurny reporter

Jeśli masz problem lub temat, który należy nagłośnić – zadzwoń do nas! Będziemy interweniować w Twojej sprawie. **Ewa Mastalska** tel. 79 59 700 lub 605 365 334



Nasza sonda



Czy lubimy walentynki?



Asia Janiszewska, Święta Katarzyna: - Jest to miłe święto i bardzo je lubię. Nie wiem jeszcze, kogo w tym roku obdaruję. W szkole zawsze nauczyciele organizują nam jakąś miłą niespodziankę, ten dzień jest więc różny od pozostałych, taki trochę odświętny.



Klaudia Krychowska, Święta Katarzyna: - Walentynki są fajne, bo wtedy ludzie obdarowują się prezentami i są dla siebie mili. W sklepach widać dużo różowych czerwonych serduszek i innych drobiazgów. Pamiętam, że w tamtym roku dostałam od dziadka czerwonego lizaka z napisem „love”.



Barbara Kasprzak, Siechnice: - Uważam walentynki za bardzo sympatyczne święto i wcale mi nie przeszkadza ich zagraniczny rodowód. W tym roku nie obchodzę ich jakoś specjalnie, ponieważ mój mąż musiał właśnie teraz wyjechać. Dzieciom kupię jednak na pewno coś słodkiego.

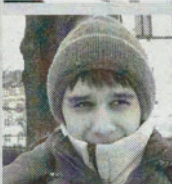

Daniel Pastuszka, Siechnice: - Nie przepadam zbyt wiele za walentynkami. Zwyczaj jest bardzo miły, ale czasem nie wiadomo, jak się zachować. Niektórzy moi rówieśnicy traktują to święto bardzo serio, długo się do niego przygotowują i przejmują się, gdy nie dostaną żadnej kartki, dla innych jest to natomiast okazja do żartów.

Monika Proniewicz, Magda Lewko, Anna Paluszkiwicz:



- W naszym gimnazjum zawsze 14 lutego jest wesoło. Działa walentynkowa poczta, za pośrednictwem której można napisać komuś coś miłego. Mieliśmy również specjalną dyskotekę. Uważamy, że obdarowywanie się tego dnia nie jest zarezerwowane dla zakochanych par, ale również dla krewnych i przyjaciół.

E.M.

Porozmawiajmy o BIZNESIE



Klient najważniejszy

Stanisław Nowicki, właściciel warsztatu lakiernictwa samochodowego w Radwanicach.

- Jakie były początki pana działalności?

- Po zdobyciu zawodu lakiernika samochodowego pracowałem najpierw w Dolmelu, a na początku lat osiemdziesiątych zdecydowałem się otworzyć własny warsztat.

Mam dyplom mistrza cechu, zdobyłem także uprawnienia pedagogiczne i od lat przyuczam do zawodu uczniów. Teraz też jest u mnie dwóch praktykantów i jeden stały pracownik.

- Jakie cechy musi posiadać kandydat na lakiernika?

- Najważniejsza jest chęć i zamiłowanie do tej pracy. Przez mój warsztat przewinęło się już kilkadziesiąt młodych osób, w tym jedna dziewczyna, która naprawdę dobrze sobie radziła. Zawsze mówiłem uczniom, którzy wybrali szkołę samochodową wyłącznie pod wpływem rodziców, by pomyśleli o innym zajęciu, póki jeszcze jest na to czas.

- Co się zmieniło w usługach lakierniczych podczas lat pańskiej pracy?

- Na pewno jest teraz łatwiej dostać lepsze i bardziej specjalistyczne materiały. Ludzie jednak bardziej liczą się z pieniędzmi i zawsze zastanawiają się nad ceną, gdy dawniej zależało im zwykle na jak najszybszym terminie.

- Czy pamięta pan jakąś śmieszną czy groźną sytuację w pracy?

- Nie przypominam sobie niczego niezwykłego, choć z moich usług korzysta przecież dużo kierowców, często przejeżdżnych, a nieraz i cudzoziemców. Na szczęście nigdy nie miałam problemów związanych z pretensjami niezadowolonego klienta. Przez wszystkie lata mojej pracy staram się pamiętać, że moje zadanie to wyjść do klienta, a gdy on się cieszy z wyremontowanego samochodu, mnie udziela się także ta radość.

- Dziękuję za rozmowę.

E.M.

Nowe władze gminnych jednostek OSP

Strażackie wybory



Nowy wóz strażaków z Nadolice Wielkich

Jednostki Ochotniczej Straży Pożarnej pomagają ratować życie, mienie oraz usuwają skutki katastrof. Niedawno strażacy otrzymali sprzęt medyczny, samochód i piły spalinowe.

W tym roku zostały wybrane nowe władze OSP w gminie Czernica oraz podsumowano pięcioletnią działalność poszczególnych jednostek OSP, które działają w Kamieńcu Wrocławskim, Chrzęstawie i Nadolicach Wielkich.

OSP Nadolice Wielkie należą do krajowego sys-

temu ratowniczo-gaśniczego.

Teoria i praktyka

Strażacy nie tylko gaszą ogień i usuwają połamane konary. – Wiele razy są pierwsi na miejscu wypadku i udzielają pomocy przed przyjazdem pogotowia ratunkowego – mówi **Stefan Dębski**, wójt Czernicy. Oprócz tego OSP zabezpiecza duże imprezy i organizuje turnieje wiedzy pożarniczej. Warto dodać, że w ostatnich zawodach sportowo-pożarniczych w Kamieńcu Wrocławskim zwyciężyła mł-

dzie z Nadolice Wielkich. Oprócz tego strażacy dbają o jakość sprzętu i remontują remizy.

Nowy zarząd

Lista osób wybranych na kolejną kadencję z OSP Kamieniec Wrocławski: **Artur Dalecki** – prezes, **Marcin Dalecki** – naczelnik, **Jerzy Misztal** – wiceprezes, **Andrzej Stich** – sekretarz, **Mariusz Dalecki** – skarbnik, **Sławomir Kieliszewski** – członek zarządu. OSP Nadolice Wielkie: **Czesław Przech** – prezes, **Marek Szafraniec** – naczelnik, **Henryk Wielgosz** – sekretarz, **Stanisław Czerniatowicz** – skarbnik, **Jerzy Szalandyk** – członek z zarządu, **Jacek Czchowski** – gospodarz remizy. OSP Chrzęstawa: **OSP Chrzęstawa: Henryk Gochoł** – prezes, **Janusz Pawlik** – zastępca naczelnika, **Józef Adamczyk** – sekretarz, **Michał Kolański** – skarbnik, **Piotr Kolański** – gospodarz, **Wojciech Tarasiewicz** – członek zarządu OSP.

BOM

Ogniowy turniej

„Młodzież zapobiega pożarom” – to hasło eliminacji gminnych turniejów wiedzy pożarniczej. Konkurs rozpoczął się 23 lutego w gimnazjum gminnym w Kamieńcu Wrocławskim. Celem turnieju jest upowszechnianie profilaktyki przeciwpożarowej i uczenie młodzieży jak postępować w chwili wybuchu ognia.

Pytania kuratorium

Przez 2 tygodnie wrocławscy kuratorzy wizytowali szkołę podstawową w Kamieńcu Wrocławskim. Pracownicy oświaty sprawdzali współpracę z rodzicami, jakość toku nauczania, stan techniczny placówki oraz wyposażenie i ilość pomocy naukowych. Podczas wizytacji kuratorzy pytali uczniów o potrzeby i wymagania wobec szkoły. 89 procent pozytywnie oceniło swoją placówkę. Inne kwestie dotyczyły współpracy z środowiskiem wiejskim.

Książki i KRUS

15 osób uczestniczyło w szkoleniu KRUS na temat zapobiegania wypadkom przy pracy w polu, przyznawania rent i uprawnień dla rolników. Spotkanie odbyło się w Chrzęstawie Wielkiej. – Prelegent informował o ważnych sprawach, ale frekwencja była niska. Wcześniej poprosiłam księżkę, aby na ambonie przypominał o zebraniu.

BOM

Dyżurny reporter

Jeśli masz problem lub temat, który należy nagłośnić – zadzwoń do nas! Będziemy interwieniować w Twojej sprawie.

Jacek Bomersbach
tel. 79 59 700
lub 0501 174 139



Nagrody dla uzdolnionych uczniów

Kujonką nie jestem



Ania Sowa i Marta Habiak z nagrodami. W środku Monika Woźniak-Kanikuła

Uczennice **Marta Habiak** i **Ania Sowa** z Chrzęstawy Wielkiej są bardzo wszechstronne. Pomaga im w tym szkoła organizując liczne konkursy.

11-letnia **Ania Sowa** nie używa kalkulatora. W ciągu kilku sekund potrafi obliczyć w pamięci zadanie. Zajęła I miejsce w konkursie „Rachmistrz bez kalkulatora”, który organizuje szkoła. Dziewczynka zdobyła również 10. miejsce na ogólnopolskiej olimpiadzie języka niemieckiego. Wzięło w niej udział 300 osób. Średnia jej ocen wynosi 5,1. – Nie jestem kujonką. Znajduję czas dla siebie i przyjaciół. Większość wiadomości zapamiętuję z lekcji – mówi uczennica.

Laury konkursów zdobyła również **Marta Habiak** z gimnazjum w Chrzęstawie. 15-letnia ma zacięcie artystyczne, tylko prawo. To kierunek, który zamierzam studiować – zapowiada **Marta**.

Na uroczystym apelu uczennicom wręczono nagrody. Oprócz nich stypendia naukowe, książki i dyplomy otrzymało kilkudziesięciu uczniów. – Nagrody bardzo motywują dzieci do nauki, niż krytykowanie i stawianie jedynek – kończy **Monika Woźniak-Kanikuła**, dyrektorka zespołu szkół w Chrzęstawie Wielkiej.

Sześć komputerów w ramach programu „Ikonka”

Internet w bibliotece



Wójt Stanisław Susło zaprasza do korzystania z bezpłatnego Internetu

Dwa zestawy, po trzy komputery w każdym, z pełnym oprogramowaniem i dostępem do Internetu otrzymały biblioteki w Mietkowie i Domanicach w ramach programu „Ikonka”.

– Niedawno zabezpieczyliśmy pomieszczenie wstawiając kraty w okna i już praktycznie można korzystać z tego sprzętu. Będzie on dostępny dla wszystkich chętnych, choć z pewnością najczęściej będzie z niego korzystała młodzież i dzieci. Na początek kompute-

ry będą dostępne w godzinach 12 – 18, ale być może z czasem dostosujemy je do wymagań korzystających z tego sprzętu. Zobaczymy jak to będzie działać na początku – powiedział **Stanisław Susło**, wójt gminy Mietków.

Minister kupił...

Program „Ikonka” został zorganizowany przez Ministerstwo Nauki i Informatyzacji. Polega on na uruchomieniu punktów powszechnego dostępu do Internetu tzw. czytelni internetowych w bibliotekach publicznych wszystkich gmin województwa. Dzięki temu, zwłaszcza w małych miejscowościach, mieszkańcy mają szansę korzystania z zasobów Polskiej Biblioteki Internetowej jak również innych zasobów edukacyjnych w Internecie. Czytelnie internetowe dają szansę na zmianę oblicza biblioteki publicznej oraz sprzyjają rozwojowi społeczeństwa informacyjnego oraz wyrównania szans Polaków w dostępie do wiedzy.

...gmina utrzyma

Gmina natomiast pokrywa wszelkie koszty prowadzenia punktu tj. zabezpieczenia obiektu, podłączenie, opłata abonamentowa za korzystanie z sieci, energia elektryczna i ubezpieczenie.

AS

Miss biblioteki



Tegoroczne ferie w bibliotece w Domanicach miały bardzo interesujący przebieg. Na zakończenie bibliotekarka **Agnieszka Gózkowa** zorganizowała wybory Miss Biblioteki. Zwyciężyła **Ewelina Załupska**. I wice miss została **Paulina Zajac**, a II wice miss – **Dorota Nieszczyńska**.

Rządowy program w Maniowie

Jedyni w powiecie

Świetlica w Maniowie, jako jedyna w powiecie wrocławskim, realizuje rządowy program „Świetlica, Praca, Staż – socjoterapia w środowisku wiejskim”.

Program finansowany jest w całości przez Urząd Marszałkowski. Ponadto na rozpoczęcie działalności ministerstwo przeznaczyło 3 tys. zł na wyposażenie, kolejne 5 tys. zł dodał marszałek województwa. Pieniądze te zo-

stały przeznaczone na zakup podstawowych mebli, sprzętu audiowizualnego, komputera, co umożliwi podłączenie do Internetu. Do zadań świetlicy należy m.in. organizowanie czasu wolnego, zabaw i gier sportowych oraz pomoc w nauce.

Oprócz tej świetlicy gmina, jako swoje zadania własne, prowadzi cztery środowiskowe kluby „Kuznia” w Stróżymilinie, Borzygniewie i Domanicach.

KATY WR. Tenisowa Gimnazjada w Juskotku

Podwójna wygrana



Mistrzowie tenisa stołowego powiatu wrocławskiego

z mistrzostwa powiatu wrocławskiego w tenisie stołowym gimnazjów rozegrane zostały w nowej sali sportowej w Juskotku. Po raz pierwszy podwójne zwycięstwo odniosły dziewczyny i chłopcy reprezentujące gimnazjum Siechnic.

Do zawodów zgłosiły się reprezentacje siedmiu gmin naszego powiatu. Wydawało się, że faworytami mistrzostw powiatu wrocławskiego będą reprezentacje gimnazjum w Juskotku oparte o zawodników ULKS-u Sadow. Zapomniano o tenisistach UKS Olimp ze Św. Katarzyny, którzy występowali w reprezentacji gimnazjum Siechnic. Podopieczni Artura Kaliszczaka odnieśli zwycięstwa w kategorii dziewcząt i chłopców pokonując w finałach zespoły z Juskotla.

KATY WR. Gminny sport szkolny

Od tenisa do siatkówki

Gminny Związek Sportowy był organizatorem zawodów sportowych w tenisie stołowym dla uczniów szkół podstawowych. Turniej rozegrany został w Szkole Podstawowej w Sadowie. Również w kategorii dziewcząt jak i chłopcy zwyciężył pierwszy zespół Sadowy przed Smolcem drugim zespołem Sadowa.

Mistrzostwa gminy w siatkówce gimnazjów odbyły się w nowej sali sportowej w Juskotku. W kategorii dziewcząt zwyciężyła drużyna gospodarzy, która pokonała rówieśniczki z Kątów Wr. 2:0. Zespół Małgo-

Wyniki turnieju drużynowego dziewcząt.

Grupa I: Siechnice - Sobótka 3:1, Łozina - Czernica 3:1, Siechnice - Czernica 3:0, Sobótka - Łozina 3:0, Siechnice - Łozina 3:0, Sobótka - Czernica 3:1. Kolejność w grupie: 1. Siechnice, 2. Sobótka, 3. Łozina, 4. Czernica. **Grupa II:** Żórawina - Bielany Wr. 3:0, Jaskotle - Żórawina 3:1, Bielany Wr. - Jaskotle 0:3. Kolejność w grupie: 1. Jaskotle, 2. Żórawina, 3. Bielany Wr.

W meczach półfinałowych zanotowano następujące rozstrzygnięcia: Jaskotle - Sobótka 3:0, Siechnice - Żórawina 3:1.

Mecze finałowe decydujące o końcowych miejscach w turnieju mistrzowskim. Spotkanie o V miejsce zakończyło się zwycięstwem Łoziny 3:1 nad Bielanami Wr. W meczu o III miejsce Sobótka uległa 1:3 Żórawinie. Natomiast finał zakończył się pewnym zwycięstwem reprezentacji gimnazjum w Siechnicy,

która pokonała drużynę gospodarzy z Juskotla 3:0.

Końcowa kolejność mistrzowskich zmagani: 1. Siechnice (Katarzyna Szydłowska, Justyna Szewczyk), 2. Jaskotle (Michalina Reszka, Milena Reszka, Dorota Twarda), 3. Żórawina (Agnieszka Horodyłowska, Marlena Dąbrowska, Justyna Horosz), 4. Sobótka (Jolanta Łabuz, Sylwia Kucharska, Paulina Kuriata), 5. Łozina (Sylwia Sobczyk, Laura Burek, Agata Sulek), 6. Bielany Wr. (Małgorzata Komenda, Agnieszka Biber, Karolina Świercz), 7. Czernica (Anna Kozłowska, Aneta Chrustek, Agnieszka Stanisławek).

W turnieju chłopców podobnie jak u dziewcząt zespoły zostały rozlosowane na dwie grupy eliminacyjne. W dalszej części dwie pierwsze drużyny grały w półfinale według zasady: pierwszy z grupy I z drugim z grupy II oraz drugi z grupy I z pierwszym z grupy II.

ŚW. KATARZYNA Gimnazjada

Siechnice w finale

Gimnazjum w Siechnicach po raz kolejny udowadnia, że posiadanie pełnowymiarowej hali sportowej przekłada się na poprawę wyników sportowych uczniów. W ostatnim czasie drużyna koszykówki po raz pierwszy w historii szkoły dotarła do finału wrocławskiego Gimnazjada.

Praca treningowa wykonana przez uczniów - na zajęciach sportowych z koszykówki prowadzonych przez nauczyciela wychowania fizycznego Artura Kaliszczaka - pozwoliła na osiągnięcie znaczących wyników sportowych. Po zwycięstwie w mistrzostwach powiatu wrocławskiego zawodnicy pokonali kolejne szczeble eliminacyjne w drodze do finału wrocławskiego,

Grupa I: Siechnice - Żórawina 3:0, Siechnice - Sobótka 3:0, Żórawina - Sobótka 3:0. Kolejność w grupie: 1. Siechnice, 2. Żórawina, 3. Sobótka. **Grupa II:** Czernica - Siedlec 0:3, Czernica - Kobierzyce 0:3, Kobierzyce - Jaskotle 0:3, Jaskotle - Czernica 3:0, Jaskotle - Siedlec 3:0, Kobierzyce - Siedlec 0:3. Kolejność w grupie: 1. Jaskotle, 2. Siedlec, 3. Kobierzyce, 4. Czernica.

W meczach półfinałowych Siechnice pokonały 3:0 Siedlec a Jaskotle zwyciężyło 3:1 z Żórawiną.

Decydujące wyniki o końcowej kolejności w zawodach. Mecz o V miejsce: Sobótka - Kobierzyce 3:1, mecz o III miejsce: Siedlec - Żórawina 0:3. Mecz finałowy decydujący o mistrzostwie trwał pięć setów. Zacięte spotkanie zakończyło się zwycięstwem Siechnic nad Jaskotlem 3:2.

Końcowa kolejność zawodów: 1. Siechnice (Przemek Kościelniak, Tomasz Muzyka), 2. Jaskotle (Bartłomiej Guździol, Alan Reszka, Paweł Matkowski, Mateusz Skrętkowicz), 3. Żórawina (Maciej Murzicz, Kamil Kurczyński, Bartłomiej Mazur), 4. Siedlec (Krzysztof Mazurkiewicz, Kamil Mazurkiewicz, Mateusz Krężel), 5. Sobótka (Tomasz Reda, Kamil Bienias, Dawid Paczuska, Patryk Marczuk), 6. Kobierzyce (Dawid Rajca, Paweł Kwaśniak, Marek Polinkiewicz), 7. Czernica (Łukasz Rudnik, Przemysław Pietrowski, Kamil Bartecki).

Z.C.

JORDANÓW ŚL. Halowy turniej młodzików

Halowe granie

Powiatowy Turniej Zrzeszenia LZS w halowej piłce nożnej młodzików rozgrywany w ramach VII Dolnośląskich Igrzysk LZS i Mieszkańców Wsi zakończył się zwycięstwem Tęczy Brzezia Łąka przed UKS Wulkan Sobótka.

Powiatowe Zrzeszenie LZS pragnie serdecznie podziękować pani dyrektor Marioli Feszczuk za udostępnienie sali. Prawo gry w turnieju mieli przedstawiciele każdej z dziewięciu gmin. Ostatecznie udział w zawodach potwierdziło pięć reprezentacji z Długołęki, Jordanowa Śl., Kobierzyca, Mietkowa i Sobótki. Po zakończeniu zmagani podliczono punkty i okazało się, że o pierwszym miejscu zadecydowały bramki z całego turnieju. Korzystniejszy bilans mieli piłkarze Tęczy Brzezia Łąka i oni zajęli pierwsze miejsce, natomiast drugie premiowane awansem do finału strefowego wywalczyli zawodnicy UKS-u Wulkan Sobótka. Sportowe zmagania młodych piłkarzy bacznie obserwował wójt gminy Jordanów Śl. Krzysztof Iwanków oraz sekretarz gminy Grzegorz Gawel.

Rank	Team	Points	Goals	Goals Against
1.	Tęcza Brzezia Łąka	4	10	18:6
2.	UKS Wulkan Sobótka	4	10	14:7
3.	GKS Kobierzyce	4	6	11:5
4.	GLKS Mietków	4	3	9:16
5.	Nefryt Jordanów Śl.	4	0	5:23

ŚW. KATARZYNA Mini piłka ręczna

Historyczny sukces

Mistrzostwo powiatu wrocławskiego w mini piłce ręcznej szkół podstawowych zdobyli uczniowie z Borowej Oleśnickiej.

Reprezentacje pięciu gmin rywalizowały o tytuł mistrzowski w mini piłce ręcznej młodzików. Wielką niespodziankę sprawili uczniowie Borowej Oleśnickiej, którzy w całym turnieju odnieśli trzy zwycięstwa pokonując kolejno Jordanów Śl. 9:1, Kobierzyce 7:5, Smolec 7:2 oraz zremisowali z Siechnicami 4:4. Najlepszym zawodnikiem w zgodnej opinii nauczycieli był Karol Fańciszewski, reprezentant Szkoły Podstawowej w Kobierzycach.

Borowa Ol.: Pikul, Zieliński, Szumik, Skóra, Halewicz,

Rank	Team	Points	Goals	Goals Against
1.	SP Borowa Oleśnicka	4	7	27:12
2.	SP Siechnice	4	5	20:13
3.	SP Smolec	4	4	13:16
4.	SP Kobierzyce	4	4	24:18
5.	SP Jordanów Śląski	4	0	6:31

Z.C.

Brzezia Łąka: Skura, Drażkiewicz, Masternak, Masternak, Masternak, Maślanka, Kargulewicz, Iwan, Kwieciński, trener - Pohanke. Sobótka: Tyrała, Kucmus, Rodak, Cichoń, Krawczykowski, Krasoń, Kandydowski, Strzała, Wakszudzi, Zwiech, trener - Dudys. Kobierzyce: Zdunek, Szumny, Fańciszewski, Krupa, Rękas, Sokołowski, Broniszewski, Zając, Szady, Maćków, trenerzy - Leszczyński i Maćków. Mietków: Andrzejewski, Woźniak, Karczmarz, Mazankiewicz, Michalczuk, Orawczak, Michalczuk, Kassan, Stachurski, Woźniak, Ostaszewski, trener - Cap. Jordanów Śl.: Maciejak, Ziemia, Gabryś, Ziemia, Chmielarczyk, Rudziński, Ziemia, Świec, Pisarski, Chuplys, trener - Mazur.

Nagrody dla działaczy
W trakcie turnieju nastąpiła miła uroczystość wręczenia długoletnim, zasłużonym działaczom Zrzeszenia LZS pamiątkowych medali „60-lecia LZS”. Z rąk przewodniczącego powiatowego Zrzeszenia Ludowych Zespołów Sportowych medale odebrali: Szczepan Horak (LKS Nefryt Jordanów Śl.) i Henryk Pohanke (LZS Tęcza Brzezia Łąka).

Z.C.

Maszancka, Drażkiewicz, Borek, Stanisławczyk, Jawski. Siechnice: Rozwadowski, Matysiak, Albert, Ogunruku, Tokarczyk, Bojar, Ciupa, Rosiek, Pothaniak, Derkowski, Poręba, Kujawski. Smolec: Paweł Płatek, Wiktor Kosik, Jakub Turewicz, Olek Buźna, Konrad Kupczak, Dawid Klimek, Adam Kowalczyk, Emil Grobelny, Mateusz Skorbowski, Patryk Klimek. Kobierzyce: Paweł Sobór, Patryk Maćków, Karol Fańciszewski, Przemek Krupa, Bartek Dworzak, Michał Szumny, Karol Leśniak, Mariusz Rękas, Sebastian Zgoda, Maciek Bihun, Denis Kolnierzak. Jordanów Śl.: Klepuszewski, Gabryś, Świec, Pisarski, Ziemia, Stadnik, Werthelecki, Tomaliszak, Maciejak, Frankiewicz, Szczęśniak, Berkowski, Ginardo.

Z.C.

DZIEŃ PO DNIU NISKIE CENY

Okap „CRISTAL”

Oferta ważna do wyczerpania zapasu



- moc całkowita: 230 W
- wydajność: 780 m³/h
- szerokość: 60 cm
- 3-stopniowa regulacja mocy
- sterowanie elektroniczne
- oświetlenie halogenowe 2x20 W

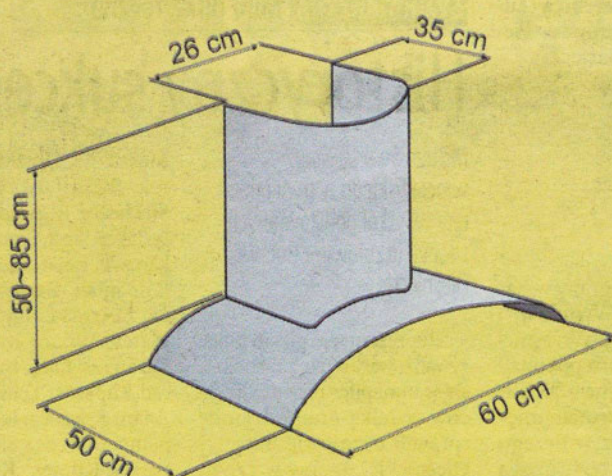

698-

Z KARTĄ KREDYT 0%



NAWET DO 50 DNI

Roczna rzeczywista stopa oprocentowania wynosi 1,61%

castorama

Budujesz Remontujesz Urządzasz

Wrocław Bielany, ul. Czekoladowa 3, tel. (0-71) 33 46 100, fax (0-71) 33 46 200
ZAPRASZAMY: Pon. - Pt. 7.00 - 21.00; Sob. 8.00 - 20.00; Nd. 10.00 - 19.00.
 Wrocław Korona, ul. Krzywoustego 126, tel. (0-71) 32 08 100, fax (0-71) 32 08 200
ZAPRASZAMY: Pon. - Pt. 7.00 - 21.00; Sob. 8.00 - 20.00; Nd. 10.00 - 19.00.

www.castorama.com.pl